

МИНИСТЕРСТВО СПОРТА РОССИЙСКОЙ ФЕДЕРАЦИИ

ПРИКАЗ

от 17 апреля 2015 г. N 417

ОБ УТВЕРЖДЕНИИ ПРАВИЛ ВИДА СПОРТА "ГРЕБЛЯ НА БАЙДАРКАХ И КАНОЭ"

На основании подпункта 4.2.21 Положения о Министерстве спорта Российской Федерации, утвержденного постановлением Правительства Российской Федерации от 19.06.2012 N 607 (Собрание законодательства Российской Федерации, 2012, N 26, ст. 3525; 2013, N 30, ст. 4112, N 45, ст. 5822; 2015, N 2, ст. 491) приказываю:

1. Утвердить прилагаемые правила вида спорта "гребля на байдарках и каноэ".

2. Признать утратившим силу:

приказ Министерства спорта, туризма и молодежной политики Российской Федерации от 12 апреля 2010 г. N 342 "Об утверждении правил вида спорта "гребля на байдарках и каноэ".

3. Контроль за исполнением настоящего приказа возложить на заместителя Министра спорта Российской Федерации П.А. Колобкова.

Министр
В.Л.МУТКО

Утверждено
приказом Минспорта России
от 17 апреля 2015 г. N 417

ПРАВИЛА ВИДА СПОРТА "ГРЕБЛЯ НА БАЙДАРКАХ И КАНОЭ"

I. ОБЩИЕ ПОЛОЖЕНИЯ

1. Настоящие правила регламентируют проведение спортивных соревнований по виду спорта "гребля на байдарках и каноэ" на территории Российской Федерации (далее - Правила).

2. Гребля на байдарках и каноэ - вид спорта, состоящий из спортивных дисциплин: гребля на байдарках и каноэ, гребля на лодках "Дракон", кануполо и фристайл на бурной воде и иных спортивных дисциплин в соответствии с Всероссийским реестром видов спорта.

2.1. Соревнование по гребле на байдарках и каноэ - состязание среди спортсменов или команд по различным спортивным дисциплинам или в целях выявления лучшего участника состязания, проводимое по утвержденному организатором положению (регламенту) спортивное соревнование в различных гендерных и возрастных категориях.

2.2. Соревнования по кануполо - командная спортивная игра на каяках (байдарках) с мячом на воде. Игра ведется между двумя командами по 5 человек. Игроки гребут на специальных каяках на прямоугольной водной площадке размером 35 x 23 метра. Посредине более коротких сторон площадки (линии ворот) устанавливаются ворота размером 1,5 метра по ширине на 1 метр по высоте по внутренней части рамки ворот. Нижняя внутренняя грань ворот должна находиться на высоте 2 метра от поверхности воды. Размеры площадки позволяют проводить спортивные соревнования по кануполо в бассейне.

2.3. Соревнования по фристайлу на бурной воде - спортивные соревнования, предметом которых является выполнение спортсменом акробатических элементов на участке бурной воды (на волне или в "бочке") за отведенное время. Спортсмен выполняет элементы, сидя в акробатической лодке (байдарке или каноэ). Каждый выполненный элемент оценивается

баллами. Лучшим считается спортсмен, набравший большее количество баллов в финальных заездах.

3. Цель спортивных соревнований - выявление сильнейших спортсменов или спортивных команд в соответствии с правилами Международной федерации каноэ (далее - ИКФ), настоящими Правилами, положениями и регламентами спортивных соревнований. Спортивные ситуации, не нашедшие отражения в настоящей редакции Правил, трактуются исходя из Правил ИКФ.

3.1. Цель спортивных соревнований по гребле на байдарках и каноэ и гребле на лодках "Дракон" - определение сильнейших спортсменов (экипажей) по результатам прохождения мерной дистанции за возможно короткий отрезок времени.

3.2. Цель спортивных соревнований по кануполо - определение сильнейших спортивных команд по результатам спортивных игр. Цель спортивной игры - возможно большее число раз забросить мяч в ворота противника и не пропустить мяч в свои ворота.

3.3. Цель спортивных соревнований по фристайлу на бурной воде - определение сильнейших спортсменов по результатам выполнения акробатических элементов на участке бурной воды (на волне или в "бочке") за отведенное время.

4. Положение о спортивных соревнованиях.

4.1. Положение о спортивных соревнованиях разрабатывает и утверждает организация, проводящая спортивные соревнования, и рассылает его всем заинтересованным организациям не позднее, чем за 3 месяца до начала спортивных соревнований.

4.2. Положение о спортивных соревнованиях должно содержать следующие разделы:

- цели и задачи спортивных соревнований;
- время и место проведения спортивных соревнований;
- характер спортивных соревнований;
- организации, проводящие спортивные соревнования, их контактные телефон, факс и электронную почту;
- программа спортивных соревнований;
- состав участников, условия допуска спортсменов, тренеров, спортивных судей, обслуживающего персонала;
- срок предоставления заявок;
- порядок обеспечения участников спортивных соревнований спортивным инвентарем;
- время и место проведения комиссии по допуску участников к спортивным соревнованиям и собрания представителей команд для жеребьевки;
- порядок определения первенства в командном зачете и система зачета;
- таблицы начисления очков командного зачета;
- порядок награждения победителей и призеров спортивных соревнований;
- условия финансирования.

4.3. Изменения и дополнения в положение о спортивных соревнованиях вносит организация, разработавшая и утвердившая данное положение. Обо всех изменениях в

положении о спортивном соревновании участвующие организации должны быть извещены не позднее, чем за 30 календарных дней до начала спортивных соревнований.

4.4 Положение о спортивном соревновании не должно противоречить Правилам спортивных соревнований. При наличии в положении пунктов, противоречащих Правилам спортивных соревнований, судейская коллегия обязана руководствоваться Правилами.

5. К участию в спортивных соревнованиях по виду спорта "гребля на байдарках и каноэ" допускаются спортсмены, умеющие плавать, осознающие опасности данного вида спорта (выступающие на свой страх и риск), отвечающие требованиям Положения о спортивных соревнованиях и получившие разрешение врача спортивной медицины на участие в спортивных соревнованиях.

6. Участие во всероссийских спортивных соревнованиях осуществляется только при наличии договора (оригинал) о страховании от несчастных случаев, полиса обязательного медицинского страхования.

7. Для участия в спортивных соревнованиях спортсмен должен достичь установленного возраста в календарный год проведения спортивных соревнований.

8. Территориальная принадлежность спортсмена для участия в спортивных соревнованиях определяется согласно Положению о порядке регистрации переходов спортсменов из одной физкультурно-спортивной организации в другую, от одного тренера к другому тренеру и принадлежности спортсменов, включенных в списки кандидатов в спортивные сборные команды Российской Федерации, утвержденному Общероссийской спортивной федерацией.

9. Обязанности и права участников.

9.1. Спортсмен имеет право представлять свою спортивную организацию на спортивных соревнованиях любого статуса.

9.2. Все участники спортивных соревнований обязаны соблюдать требования безопасности во время участия в спортивных соревнованиях и при нахождении на спортивных объектах, знать Правила спортивных соревнований, Положение о спортивных соревнованиях. Незнание настоящих Правил или Положения о спортивном соревновании не освобождает от ответственности за допущенные нарушения.

9.3. Спортсмен не должен использовать допинговые средства и (или) методы для получения преимущества перед другими участниками; в установленном порядке должен соблюдать правила антидопингового контроля.

9.4. Спортсмен обязан соблюдать санитарно-гигиенические требования, медицинские требования, регулярно проходить медицинские обследования.

9.5. Участник спортивных соревнований обязан быть дисциплинированным и вежливым, беспрекословно выполнять распоряжения спортивных судей.

II. ГРЕБЛЯ НА БАЙДАРКАХ И КАНОЭ И ГРЕБЛЯ НА ЛОДКАХ "ДРАКОН"

1. Характер спортивных соревнований

1.1. Характер подведения итогов спортивного соревнования определяется Положением о данных спортивных соревнованиях.

1.2. По характеру подведения итогов спортивные соревнования делятся на:

- личные;

- личные с командным зачетом среди субъектов Российской Федерации.

1.3. В личных спортивных соревнованиях определяются результаты и места, показанные отдельными участниками спортивных соревнований.

1.4. В личных спортивных соревнованиях с командным зачетом среди субъектов Российской Федерации определяются результаты и места, показанные отдельными участниками и экипажами, а также осуществляется ранжирование сборных команд-участниц спортивных соревнований по итогам выступлений спортсменов во всех видах программы.

2. Основные виды программы

2.1. Спортивные соревнования по гребле на байдарках и каноэ проводятся в следующих основных видах программы: байдарка-мужчины, байдарка-женщины, каноэ-мужчины, каноэ-женщины.

2.2. Спортивные соревнования по гребле на лодках "Дракон" проводятся в следующих основных видах программы: дракон-мужчины, дракон-женщины, дракон-микс.

2.2.1. В категории дракон-мужчины женщины не допускаются, в том числе в качестве рулевого и барабанщика.

2.2.2. В категории дракон-женщины мужчины не допускаются, в том числе в качестве рулевого и барабанщика.

3. Дистанции

3.1. Официальные спортивные соревнования проводятся на дистанциях:

3.1.1. Для дисциплин гребли на байдарках и каноэ:

200, 500, 1000, 2000, 5000, 10000, 20000, 42000 метров.

3.1.2. Для дисциплин гребли на лодках "Дракон":

200, 500, 1000 и 2000 метров.

4. Классы лодок

4.1. Спортивные соревнования по гребле на байдарках и каноэ проводятся в следующих классах лодок:

4.1.1. Дистанция до 2000 метров включительно:

К-1 мужчины (байдарка одноместная мужчины);

К-2 мужчины (байдарка двухместная мужчины);

К-4 мужчины (байдарка четырехместная мужчины);

С-1 мужчины (каноэ одноместная мужчины);

С-2 мужчины (каноэ двухместная мужчины);

С-4 мужчины (каноэ четырехместная мужчины);

К-1 женщины (байдарка одноместная женщины);

К-2 женщины (байдарка двухместная - женщины);

К-4 женщины (байдарка четырехместная - женщины);

С-1 женщины (каноэ одноместная - женщины);

С-2 женщины (каноэ двухместная - женщины).

4.1.2. Дистанции 5000 метров, 10000 метров, 20000 метров, 42000 метров:

К-1 мужчины (байдарка одноместная - мужчины);

К-2 мужчины (байдарка двухместная - мужчины);

К-4 мужчины (байдарка четырехместная - мужчины);

С-1 мужчины (каное одноместная - мужчины);

С-2 мужчины (каное двухместная - мужчины);

К-1 женщины (байдарка одноместная - женщины);

К-2 женщины (байдарка двухместная - женщины);

К-4 женщины (байдарка четырехместная - женщины).

4.1.2.1. На дистанции 20000 метров (юниоры, юниорки (до 19 лет)):

- спортивные соревнования проводятся на дистанции не менее 15000 м.

4.1.2.2. На дистанции 42000 метров (мужчины, женщины):

- разрешается участвовать спортсменам, которым до дня начала спортивного соревнования исполнилось 18 лет и имеющим спортивный разряд, соответствующий требованиям Положения о спортивном соревновании;

- спортивные соревнования проводятся на дистанции не менее 20000 метров, состоящих: у байдарки-мужчины - из 8 кругов и 8 перебежек, у каное-мужчины и у байдарки-женщины - из 7 кругов и 7 перебежек. В Положении указывается количество этапов и их протяженность, тип старта, порядок перебежек (если они предусматриваются) и другие условия проведения спортивных соревнований.

4.2. Спортивные соревнования по гребле на лодках "Дракон" проводятся в следующих классах лодок:

Д-20 мужчины (Дракон двадцатиместный мужчины);

Д-10 мужчины (Дракон десятиместный мужчины);

Д-20 женщины (Дракон двадцатиместный - женщины);

Д-10 женщины (Дракон десятиместный - женщины);

Д-20 микс (Дракон двадцатиместный - мужчины и женщины);

Д-10 микс (Дракон десятиместный - мужчины и женщины).

4.2.1. В Положении указывается количество этапов и их протяженность, тип старта и другие условия проведения спортивных соревнований.

4.2.2. Состав экипажа Д-20: гребцы (минимум 18 человек, максимум 20 человек), барабанщик, рулевой, 4 запасных гребца, стартующих в соответствующих классах.

4.2.3. Состав экипажа Д-10: гребцы 10 человек, барабанщик, рулевой, 2 запасных гребца, стартующих в соответствующих классах.

4.2.4. В классах лодок Д-20 микс в составе экипажа должно быть не менее 8 женщин.

4.2.5. В классах лодок Д-10 микс в составе экипажа должно быть не менее 4 женщин.

5. Спортивная дисциплина

5.1. Спортивная дисциплина - часть вида спорта, включающая в себя один или несколько видов спортивных соревнований.

6. Вид программы

6.1. Сочетание класса лодки, дистанции, пола и возраста спортсменов определяет вид программы (пример: К-1 дистанция 200 м мужчины; К-2 дистанция 500 м юниорки до 19 лет; С-4 дистанция 1000 м юниоры до 24 лет; Д-10 дистанция 200 м мужчины; Д-20 дистанция 500 м микс; Д-10 дистанция 200 м юниоры до 19 лет).

6.2. Виды программы, включенные в программу Олимпийских игр, считаются олимпийскими видами программы; остальные - неолимпийскими видами программы.

7. Участники и представители команд

7.1. При допуске участников к спортивным соревнованиям комиссия по допуску участников к спортивным соревнованиям должна руководствоваться следующим:

- спортсмены 15 лет и старше допускаются к участию в спортивных соревнованиях среди: юниоров, юниорок (до 19 лет); юниоров, юниорок (до 24 лет); мужчины, женщины при условии, что их квалификация (спортивный разряд) соответствует требованиям положения о спортивных соревнованиях;

- юноши, девушки (13 - 14 лет) допускаются к участию в спортивных соревнованиях среди юношей, девушек (15 - 16 лет) при условии, что их квалификация (спортивный разряд) соответствует требованиям положения о спортивных соревнованиях, имеется специальное разрешения врача и письменное заявление тренера, если иное не оговорено Положением о спортивных соревнованиях;

- мальчики, девочки (11 - 12 лет) допускаются к участию в спортивных соревнованиях среди юношей, девушек (13 - 14 лет) при условии, что их квалификация (спортивный разряд) соответствует требованиям положения о спортивных соревнованиях, имеется специальное разрешения врача и письменное заявление тренера, если иное не оговорено Положением о спортивных соревнованиях.

7.2. В одних и тех же спортивных соревнованиях спортсмен может выступать только в одной возрастной категории участников.

8. Обязанности и права участников

8.1. Спортсмен имеет право представлять свою спортивную организацию на спортивных соревнованиях любого статуса.

8.2. В личных спортивных соревнованиях с командным зачетом среди субъектов Российской Федерации участники спортивных соревнований обязаны стартовать в спортивной форме, указанной в заявке участвующей организации.

8.3. Спортсмены, стартующие в командных лодках, должны иметь одинаковую спортивную форму и аксессуары (повязки, кепки, фартуки и пр.).

8.4. Спортсмены обязаны являться на церемонию награждения в определенное программой спортивных соревнований время. Участие спортсмена в нескольких видах программы (совмещение экипажей) не является причиной неявки на церемонию награждения. Участники, не явившиеся в установленное время на награждение, дисквалифицируются на весь период спортивных соревнований и лишаются всех результатов и завоеванных наград.

8.5. На церемонию награждения спортсмены одного экипажа обязаны выходить в единой спортивной форме и иметь опрятный вид. В случае если у спортсмена имеются обязанности по ношению спортивной формы перед третьей стороной, он подает

письменное заявление об этом в Комитет спортивных соревнований до начала первого дня спортивных соревнований.

8.6. Спортсменам не разрешается находиться на пьедестале почета в солнцезащитных очках, шапках (кепках).

9. Обязанности и права представителя команд

9.1. Каждая организация, участвующая в спортивных соревнованиях, должна иметь своего представителя. Представителем может быть специально назначенный человек или тренер команды. При отсутствии в команде представителя или тренера Главный судья спортивных соревнований поручает одному из участников команды выполнять обязанности представителя команды, что должно быть отражено в протоколе совещания представителей команд и судейской коллегии перед началом жеребьевки.

9.2. Представитель команды обязан знать Правила спортивных соревнований, Положение о спортивных соревнованиях и программу спортивных соревнований.

9.3. Представитель команды является ее руководителем, он отвечает за дисциплину участников, за соответствие спортивной формы команды образцу, указанному в заявке, за своевременную явку спортсменов на старт.

9.4. Представитель команды обязан незамедлительно сообщить судейской коллегии о всех участниках, сошедших с дистанции после старта. После окончания заездов на дистанциях свыше 1000 метров представитель команды обязан сообщить Главному судье спортивных соревнований о возвращении всех спортсменов его команды, участвующих в спортивных соревнованиях.

9.5. Представитель команды присутствует на совещаниях судейской коллегии, если они проводятся совместно с представителями команд.

9.6. Представителю команды запрещается вмешиваться в распоряжения спортивных судей и организаторов соревнований.

9.7. Представитель команды имеет право подать протест или апелляцию (в письменной форме) в случае если он не согласен с решением спортивного судьи.

9.8. Представитель команды, нарушивший Правила и Положение о спортивных соревнованиях или допустивший нарушение правил поведения и личную недисциплинированность, может быть отстранен Главным судьей спортивных соревнований от исполнения обязанностей Представителя команды с последующим извещением об этом руководителя организации, назначившего данного представителя.

10. Общие требования к спортивным лодкам и веслам

10.1. На спортивных соревнованиях можно пользоваться лодками любой конструкции, изготовленными из любых материалов, при условии, что они соответствуют следующим требованиям:

10.1.1. Лодка должна быть изготовлена таким образом, чтобы при наполнении водой после переворота спортсмена она оставалась на плаву.

10.1.2. Лодки, инвентарь и оборудование должны иметь символы и знаки фабричной марки, соответствующие действительности.

10.1.3. Лодки должны пройти техническое освидетельствование на годность к плаванию и могут иметь на бортах регистрационный номер и логотип организации, которой принадлежит лодка.

10.2. В гребле на байдарках и каноэ:

10.2.1. Горизонтальные и вертикальные линии сечения и продольные линии корпуса лодки не должны быть вогнутыми.

10.2.2. Любая точка горизонтальной плоскости конструкции деки не должна быть выше наивысшей точки переднего края первого кокпита.

10.2.3. Никакие инородные приспособления, дающие спортсмену несправедливое преимущество, не могут быть добавлены к лодке.

10.2.4. В лодке не должно быть движущихся частей, которые бы давали спортсмену преимущество (исключая вращательное сиденье в байдарке).

10.3. В гребле на лодках "Дракон": к основному корпусу лодки крепятся красочные "голова" и "хвост" Дракона, в лодке помещается барабан и сидение для барабанщика.

Для участия в спортивных соревнованиях используются одинаковые лодки с отклонением веса между собой не более 3%.

10.4. Весла могут быть изготовлены из любых материалов; они не должны иметь никаких устройств для крепления к лодке.

10.4.1. Спортсменам на байдарках разрешается пользоваться только двухлопастными веслами, а на каноэ только однолопастными веслами любых размеров и конструкций.

10.4.2. Спортсменам на лодках "Дракон" разрешается пользоваться только однолопастными веслами, которые должны строго соответствовать стандартам Международной федерации каноэ: длина весла должна быть 105 - 130 см.

11. Характеристики лодок для спортивных соревнований (дистанции до 10000 метров включительно)

11.1. Официально признанными для использования на спортивных соревнованиях на дистанциях до 10000 метров включительно являются лодки, соответствующие следующим параметрам:

	К-1	К-2	К-4	С-1	С-2	С-4	Д-20	Д-10
Максимальная длина в см	520	650	1100	520	650	900	124	9900
Минимальный вес в кг	12	18	30	14	20	30	250	170
Минимальная ширина в см	-	-	-	-	-	-	116	114
Минимальная высота в см	-	-	-	-	-	-	55	55

11.2. Каноэ.

11.2.1. Каноэ должно быть симметричным относительно своей продольной оси.

11.2.2. На каноэ запрещается устанавливать руль или другое приспособление, направляющее ход лодки.

11.2.3. С-1 и С-2 могут быть полностью открытыми. Минимально открытым должен быть участок в 280 см. Ширина борта открытой части лодки не должна выступать внутрь лодки более чем на 5 см. Для усиления конструкции могут быть использованы планки (не более трех) шириной до 7 см каждая.

11.2.4. С-4 может быть полностью открытой. Минимальная открытая часть лодки не менее 390 см. Ширина борта открытой части лодки не должна выступать внутрь лодки более чем на 6 см. Для усиления конструкции могут быть использованы планки (не более четырех) шириной до 7 см каждая.

11.3. Байдарка.

11.3.1. На байдарках разрешается устанавливать руль. Руль должен быть размещен под корпусом лодки.

11.4. Лодка "Дракон".

11.4.1. Обязательными составляющими лодок "Дракон" являются барабан, сиденье для барабанщика, "голова" и "хвост" дракона.

11.5. Не разрешается иметь в лодке или закрепленными на теле спортсмена во время соревнований никакие электрические или электронные приборы, дающие преимущество перед другими спортсменами (например: приборы, имеющие монитор для видеоконтроля, приборы, имеющие звуковое сопровождение и т.п.).

12. Характеристики лодок для спортивных соревнований (дистанции свыше 10000 метров)

12.1. На соревнованиях можно пользоваться лодками любой конструкции, изготовленными из любых материалов, при условии, что они соответствуют следующим параметрам:

	К-1	К-2	К-4	С-1	С-2
Максимальная длина в см	520	650	1100	520	650
Минимальный вес в кг	8	12	30	10	14

12.2. Каноэ.

12.2.1. Каноэ должно быть симметричным относительно своей продольной оси.

12.2.2. На каноэ запрещается устанавливать руль или другое приспособление, направляющее ход лодки. Если каноэ имеет киль, то он должен быть прямым, проходить по всей длине лодки и выступать не более чем на 30 мм ниже корпуса лодки.

12.2.3. С-1 и С-2 могут быть полностью открытыми. Минимально открытым должен быть участок в 280 см. Ширина борта открытой части лодки не должна выступать внутрь лодки более чем на 5 см. Для усиления конструкции могут быть использованы планки (не более трех) шириной до 7 см каждая.

12.2.4. Могут быть использованы временные (удаляющиеся) покрытия от брызг.

12.3. Байдарка.

12.3.1. На байдарках разрешается устанавливать руль. Если руль удлиняет байдарку, то перо руля по толщине не должно превышать для К-1 и К-2 - 10 мм, для К-4 - 12 мм. Руль, являющийся продолжением байдарки, не учитывается при измерении длины лодки.

12.4. Разрешается иметь в байдарках и каноэ закрепленную механическую помпу.

13. Лодочный контроль

13.1. На официальных спортивных соревнованиях всероссийского, межрегионального, регионального статуса должен проводиться лодочный контроль.

13.1.1. Для проведения лодочного контроля организаторы спортивных соревнований должны предоставить 2 комплекта измерительных приборов: для предсоревновательного лодочного контроля и контроля после заезда. Комплект должен состоять из проверенных электронных весов с точностью измерения до 0,01 килограмма и устройства специальной конструкции для измерения лодок.

13.1.2. Проводятся три типа лодочного контроля:

- предсоревновательный контроль ("Первый лодочный контроль");
- контроль лодок на смазку перед выходом на старт ("Стартовый контроль");

- контроль после заезда ("Второй лодочный контроль").

14. Предсоревновательный контроль ("Первый лодочный контроль")

14.1. За день или несколько дней до начала спортивных соревнований по специально составленному графику проводится контрольный обмер и взвешивание лодок, заявленных для участия в спортивных соревнованиях по гребле на байдарках и каноэ. Каждая организация должна представить для предсоревновательного контроля все свои лодки, которые будут использоваться в спортивных соревнованиях. В процессе обмера и взвешивания лодок одной организации ведется протокол, который по окончании процедуры контроля подписывается заместителем главного судьи соревнований на лодочном контроле и представителем команды соответствующей организации.

14.2. Лодки "Дракон" должны пройти техническое освидетельствование на годность к плаванию и могут иметь на бортах регистровый номер и логотип организации, которой принадлежит лодка.

14.3. Процедура предсоревновательного контроля (обмер и взвешивание лодок) обязательна для всех лодок, участвующих в данных спортивных соревнованиях.

14.3.1. Длина лодки должна измеряться:

- в гребле на байдарках и каноэ: между крайними точками носа и кормы, включая любые крепежные или защитные приспособления на носу и корме лодки. При измерении лодок, используемых для спортивных соревнований на длинные дистанции, руль, являющийся продолжением байдарки, не учитывается при измерении длины лодки;

- в гребле на лодках "Дракон": длина лодки измеряется по расстоянию между крайними точками носа и кормы, исключая "голову" и "хвост" Дракона.

14.3.2. Ширина лодки измеряется только у лодок "Дракон" в самом широком ее месте. При этом в ширину не включается размер борта (защитного обвода, защитной планки лодки).

14.3.3. Взвешивание лодок проводится на электронных весах, оборудованных специальной подставкой для лодок:

- если взвешиваемая лодка имеет вес меньше установленного п. 11.1 или п. 12.1 главы II настоящих Правил, то к ней добавляется дополнительный груз, который крепится неподвижно в лодке, и должен быть предъявлен спортивным судьям после прохождения дистанции. В протокол предварительного лодочного контроля заносится фактический вес лодки и вес прикрепляемого дополнительного груза;

- в качестве дополнительного груза может быть использован любой не впитывающий воду материал. Сыпучие материалы разрешается использовать в качестве дополнительного груза только упакованными в водонепроницаемые пакеты;

- в качестве дополнительного груза не могут приниматься случайные предметы;

- подушка спортсмена-каноиста, прикрепленная к полику лодки, и другие части лодки, состоящие из абсорбирующих воду материалов, должны быть совершенно сухими при прохождении процедуры Первого лодочного контроля перед началом спортивных соревнований;

- механическая помпа, используемая спортсменами на дистанциях свыше 10000 метров, должна быть прочно закреплена в лодке;

- взвешивание лодок "Дракон" производится без барабана, "головы", "хвоста" и рулевого весла.

14.3.4. На лодку, прошедшую предсоревновательный лодочный контроль, наклеивается стикер, свидетельствующий о допуске к спортивным соревнованиям, в котором указываются:

- порядковый номер прохождения контроля по протоколу предсоревновательного лодочного контроля;
- дата прохождения предсоревновательного лодочного контроля;
- фамилия и подпись спортивного судьи, проводившего предсоревновательный лодочный контроль.

Стикер должен оставаться на лодке до окончания спортивных соревнований.

14.3.5. В течение проведения спортивных соревнований не разрешаются никакие изменения в лодках (байдарках и каноэ) после проведенного контрольного обмера и взвешивания.

Если в случае необходимости изменения все-таки были сделаны (замена подножки, сляйда, мелкий ремонт лодки и т.п.), представитель команды должен повторно предоставить эту лодку на предсоревновательный лодочный контроль.

15. Стартовый контроль

15.1. Перед выходом спортсмена или экипажа на старт спортивных соревнований по гребле на байдарках и каноэ судьи стартового контроля проверяют лодки на наличие:

- стикера предсоревновательного лодочного контроля;
- запрещенной смазки лодки;
- флюгарки на лодке;

а также:

- на наличие личных номеров спортсменов;
- на наличие аккредитации спортсмена (в случае, когда используется система аккредитации);
- единообразии спортивной формы экипажей и наличие у спортсменов запрещенных устройств, указанных в п. 11.5 главы II настоящих Правил.

15.2. Не разрешается никакая смазка корпуса лодки, дающая преимущество спортсмену.

15.3. У всех членов экипажа спортивной лодки спортивная форма должна быть единообразной, учитывая длину рукавов, наличие шапочек, повязок, фартуков и прочее.

15.4. Если спортсмен или экипаж не прошел Стартовый контроль, он не допускается на старт, и дисквалифицируется на весь период спортивных соревнований.

15.4.1. Главный судья может разрешить спортсмену или экипажу не пройти Стартовый контроль, если представитель команды заранее обратился к Главному судье и предоставил объективные для этого причины. В данном случае спортсмен или экипаж должны будут после финиша пройти процедуру стартового контроля на Втором лодочном контроле.

16. Контроль после заезда ("Второй лодочный контроль")

16.1. Немедленно после заезда три или более лодки (байдарки или каноэ) должны пройти второй лодочный контроль, причем из предварительного заезда лодки выбираются по

решению Комитета спортивных соревнований, из полуфинального и финального заездов - первые три лодки (или более).

16.2. Лодки вызываются на второй лодочный контроль посредством громкой связи и (или) показом табличек - щитов с номерами вызываемых вод.

16.3. При взвешивании все вложенные (не закрепленные) предметы должны быть удалены из лодки.

16.4. Участник/экипаж, финишировавший и не явившийся на второй лодочный контроль после заезда по вызову спортивного судьи, дисквалифицируется в данном виде программы.

17. Заявка на спортивные соревнования

17.1. Каждая организация, принимающая участие в спортивных соревнованиях, обязана в соответствии с Положением о спортивных соревнованиях представлять заявку на участие в спортивном соревновании в сроки:

- копия именной заявки на участие в спортивных соревнованиях и распределение спортсменов по видам программы подается за 7 дней до начала спортивных соревнований по адресам и реквизитам, указанным в Положении о спортивном соревновании;

- оригинал именной заявки подается в комиссию по допуску участников к спортивным соревнованиям по установленной форме в день приезда или в день, указанный в Положении о спортивном соревновании.

17.1.1. К именной заявке должны быть приложены документы, установленные Положением о спортивных соревнованиях, и записи на участие в спортивных соревнованиях по видам программы (Приложение N 1, 2, 3).

17.1.2. В записи по видам программы в заезде командных лодок и эстафет спортсмены указываются в порядке, в каком они расположены в лодке, начиная с загребного.

18. Дозаявки участников спортивных соревнований

18.1. До и в момент проведения жеребьевки по видам программы спортивных соревнований возможны дозаявки лодок во все виды программы. По окончании процедуры жеребьевки никакие дозаявки спортсменов и экипажей не принимаются.

18.2. Если организаторы спортивных соревнований проводят жеребьевку с использованием специализированного программного обеспечения, то дозаявка или снятие спортсмена/экипажа запрещается за 24 часа до начала совещания с представителями команд данного спортивного соревнования.

19. Замена участников спортивных соревнований

19.1. Замена спортсмена в экипаже разрешается.

19.2. В гребле на байдарках и каноэ:

19.2.1. После проведения жеребьевки по видам программы замену заявленного организацией участника в определенном виде программы можно делать:

- в личных спортивных соревнованиях - из числа спортсменов, допущенных к спортивным соревнованиям;

- в личных спортивных соревнованиях с командным зачетом - из числа спортсменов, допущенных и перечисленных в именной заявке этой организации.

19.2.2. Заявление о замене участника спортивного соревнования подается представителем команды в письменном виде Главному судье спортивных соревнований не позднее 1 часа

до начала утренней, дневной или вечерней программы спортивного соревнования, в котором проводятся предварительные заезды. Обратная замена участника не разрешается.

19.2.3. В полуфинальных и финальных заездах замена участников спортивных соревнований запрещается (в случае если проводились предварительные заезды).

19.3. В гребле на лодках "Дракон":

19.3.1. Допускается подача заявки и изменений к заявке в день начала спортивных соревнований, но не позднее чем за 1 час до начала спортивных соревнований в данном виде программы.

19.3.2. Замену можно производить из числа спортсменов, заявленных на спортивные соревнования.

19.3.3. В полуфинальных и финальных заездах замена основных участников спортивных соревнований запасными разрешается после проведения предварительных заездов.

19.3.4. Замененный основной участник не имеет права выступать в других номерах программы, где он не был ранее заявлен.

19.3.5. Обратная замена запасного участника основным разрешается.

20. Снятие участников (экипажей) со спортивных соревнований

20.1. После проведения жеребьевки спортивных соревнований по видам программы снятие представителем команды участников спортивных соревнований (экипажей) не разрешается.

20.2. Участник, снятый представителем команды по болезни или другой подобной причине и исключенный из спортивных соревнований, может быть допущен к дальнейшему участию в спортивных соревнованиях только по допуску врача и решению Комитета соревнований.

21. Предварительные, полуфинальные и финальные заезды, распределение участников по заездам и "водам"

21.1. Спортивные соревнования в каждом виде программы могут проводиться, если для участия заявлено не менее 3 лодок.

21.2. Если для участия в спортивных соревнованиях на дистанциях 200, 500 и 1000 метров в виде программы заявлено более 9 лодок и необходимо проведение предварительных, полуфинальных и финальных заездов, то в одном заезде должно быть:

- в гребле на байдарках и каноэ - не более 9 лодок. При ограниченном регламенте времени на проведение спортивных соревнований и при наличии соответствующих условий разрешается участие в предварительных заездах одновременно 10 лодок, но при этом расстояние между лодками должно быть не менее 5 метров;

- в гребле на лодках "Дракон" - не более 6 лодок. При ограниченном регламенте времени на проведение спортивных соревнований и при наличии соответствующих условий разрешается участие в предварительных заездах одновременно 7 лодок, но при этом расстояние между лодками должно быть не менее 5 метров.

21.3. Во всех официальных спортивных соревнованиях распределение участников по заездам и "водам" в предварительных заездах осуществляется только на основании проведения процедуры жеребьевки.

21.4. Процедура жеребьевки проводится под наблюдением главного судьи спортивных соревнований.

21.5. Неявка представителей команд на процедуру жеребьевки не может служить основанием для протестов на порядок распределения участников по заездам и "водам".

21.6. В случае проведения жеребьевки при помощи специализированного программного обеспечения она проводится в присутствии Главного судьи или Инспектора соревнований.

21.7. Распределение участников по "водам" в полуфинальных и финальных заездах проводится согласно таблицам (планам) системы выхода спортсменов в финалы (Приложение N 4).

22.8. При распределении участников по заездам судейская коллегия должна исходить из того, что количество лодок в каждом заезде должно быть одинаковым или на одну больше или меньше. Если количество участников в заездах разное, то в первую очередь проводятся заезды с большим количеством участников.

21.9. Если в спортивных соревнованиях в одном виде программы заявлено несколько участников одной команды, то в предварительных заездах, по возможности, они не должны стартовать в одном заезде.

21.10. Предварительные, полуфинальные и финальные заезды должны проводиться на одной и той же дистанции.

21.11. Перерывы между предварительными и полуфинальными заездами, а также между полуфинальными и финальными заездами в спортивных соревнованиях для одного класса лодок на дистанции 200 метров должны быть не менее 30 минут, на дистанциях 500 метров и 1000 метров - не менее 60 минут.

21.12. На дистанции свыше 1000 метров предварительные заезды не проводятся. Старт в каждом виде программы рекомендуется давать одновременно для всех участников.

21.12.1. Если ширина акватории не позволяет разместить на старте всех участников, то Главный судья спортивных соревнований может принять решение о проведении спортивных соревнований в этом виде программы с отдельным стартом. Интервал между отдельно стартовавшими лодками должен быть не менее 15 секунд.

21.12.2. В спортивных соревнованиях с отдельным стартом последовательность старта участников определяется жеребьевкой.

21.12.3. Стартовать одновременно более чем по одной лодке запрещается, если это не оговорено Положением о спортивных соревнованиях.

22. Личные номера участников

21.1. Участники спортивных соревнований, выходящие на старт, должны иметь личные номера, выданные им организаторами спортивных соревнований, если это определено положением о спортивных соревнованиях.

22.2. Личные номера размещаются на спине и, если это необходимо (на дистанциях свыше 1000 метров или по требованию проводящей организации), на груди спортсмена.

22.3. На личных номерах спортсменов может быть указано название или имя главного спонсора спортивных соревнований.

22.4. Личный номер должен быть надежно закреплен и хорошо виден.

22.5. Ответственность за крепление личного номера несет участник спортивных соревнований.

22.6. Участник, не имеющий на спине личного номера, на старт не допускается.

23. Номера на лодках (флюгарки)

23.1. На лодках обязательно должны быть установлены вертикальные бортовые номера (флюгарки) размером 18 x 20 см, изготовленные из непрозрачного жесткого материала, на которых на белом фоне написаны черные цифры, соответствующие номеру "воды".

23.2. Цифры должны быть высотой 15 см, толщина линий 2,5 см.

23.3. Флюгарки устанавливаются по центральной линии:

- в гребле на байдарках и каноэ: в кормовой части лодки;
- в гребле на лодках "Дракон": на носовой части лодки, перед сиденьем барабанщика.

23.4. Флюгарка должна быть надежно закреплена и хорошо видна.

23.5. Ответственность за крепление флюгарки несет участник спортивных соревнований.

23.6. Участник, не имеющий на лодке флюгарку, на старт не допускается.

23.7. Порядок обеспечения флюгарками определяется Положением о соревнованиях.

24. Дистанция и ее измерение

24.1. Классификационные спортивные соревнования могут проводиться только на утвержденной дистанции, измеренной комиссией в составе представителя Всероссийской коллегии судей по гребле на байдарках и каноэ и геодезиста, уполномоченного на промер дистанции.

24.2. Комиссия составляет акт обмера дистанции о ее соответствии требованиям правил спортивных соревнований и прилагает к нему:

- масштабный план дистанции с указанием стартовых и финишных створов на берегу и их отличительных знаков;
- расчет длины круговой дистанции 5000 метров и 10000 метров с указанием местонахождения на берегу створов, поворотов и их отличительных знаков;
- схему господствующих ветров по отношению к оси дистанции;
- схему глубин дистанции с указанием направления движения воды.

24.3. Акты об измерении дистанций с приложениями направляются во Всероссийскую коллегию судей и все другие инстанции, проводящие и обеспечивающие проведение спортивных соревнований на данных дистанциях.

24.4. Дистанции до 1000 метров должны быть прямыми, без поворотов и изгибов.

24.4.1. Ширина дистанции определяется из расчета 5 - 9 метров для одной лодки, глубина должна быть не менее 2 метров для официальных спортивных соревнований и спортивных соревнований, дающих право на присвоение спортивного звания "Мастер спорта России", а для других спортивных соревнований - не менее 1,5 метра.

24.4.2. Стартовая и финишная линии должны быть расположены под прямым углом к средней линии дистанции (к оси дистанции).

24.5. В гребле на байдарках и каноэ на дистанциях свыше 1000 метров разрешены повороты, в этом случае необходимо соблюдать следующие требования:

24.5.1. Расстояние между стартовой линией и первым флагом первого поворота должно быть прямым и длиной максимум 1859,25 м.

24.5.2. Расстояние между последним флагом первого поворота и первым флагом второго поворота должно быть прямым и длиной не более 1759,25 м.

24.5.3. Расстояние между последним флагом второго поворота и первым флагом третьего поворота должно быть не более 500 м.

24.5.4. Продолжение дистанции по кругу с соблюдением условия п. 24.5.3 главы II настоящих Правил.

24.5.5. Радиус каждого поворота - не менее 31,5 м.

24.5.6. На всероссийских спортивных соревнованиях, как правило, дистанцию 5000 метров устанавливают согласно схеме: 1 большой + 4 малых круга (Приложение N 5).

24.6. В гребле на лодках "Дракон" на дистанции 2000 метров расстояние между линией старт-финиш и первым флагом поворота должно быть максимум 480 метров. Между последним флагом первого поворота и первым флагом второго поворота расстояние должно быть не более 460 м. Расстояние между последним флагом второго поворота и первым флагом третьего поворота должно быть не более 460 метров. Радиус каждого поворота - не менее 31,5 м.

24.7. Для дистанций свыше 1000 метров линия финиша должна быть перпендикулярной к оси дистанции на ее последних 500 м.

24.8. Желательно, чтобы старт и финиш заезда на дистанции свыше 1000 метров проходили перед финишной вышкой и трибунами. В этом случае стартовые плоты должны быть удалены с дистанции сразу после старта.

25. Оборудование дистанции для проведения официальных спортивных соревнований

25.1. Не позднее чем за 5 часов до начала спортивных соревнований дистанция должна быть промерена и размечена четко видимыми буйками и флагами.

25.2. Оборудование классификационных дистанций должно отвечать следующим требованиям:

25.2.1. На старте должна быть установлена стартовая система. В случае ее отсутствия устанавливаются неподвижные плоты или другие устройства, позволяющие выравнивать участников по одной линии. Расстояние от конца плота до стартовой линии должно быть не более 5,5 метров. Стартовые плоты на дистанциях 200 и 500 метров (если таковые используются) по возможности должны быть проходными (обеспечивающими прохождение дистанции лодкам, стартующим на 1000 и более метров).

25.2.2. Стартовая вышка размером минимум 5 x 5 метров должна находиться на линии старта как можно ближе к дорожкам, быть приподнята не менее чем на 0,5 метра над уровнем воды и должна иметь защиту от ветра и дождя, при этом должен быть сохранен обзор разминочной и стартовой зон (примерно - 270 градусов).

25.2.3. Финишная вышка - 3 - 5-уровневое сооружение, построенное из любого материала, размером минимум 8 x 8 метров, должна находиться на линии финиша как можно ближе к дорожкам, должна иметь защиту от ветра и дождя, при этом должен быть сохранен обзор дистанции и финишной зоны (примерно - 270 градусов). Система фотофиниша должна размещаться на высоте не ниже чем 10 метров над уровнем воды.

25.2.4. Старт оборудуется соответствующим усилительным громкоговорящим устройством, позволяющим всем участникам спортивных соревнований, стоящим на стартовой линии, слышать команды стартера.

25.2.5. На старте и финише должны быть источники питания электроэнергией для фотофиниша или видеоаппаратуры.

25.2.6. На стартовой и финишной вышках в зоне видимости разминочных зон спортсменов помещаются большие уличные часы размером не менее 80 x 80 см.

25.2.7. Между стартом, финишем, местами пребывания главного судьи и главного секретаря должна быть оборудована радио- или телефонная связь. Кроме того, радио- или телефонная связь должна быть между главным судьей и группой судей на лодочном контроле, главным секретарем соревнований, группой судей награждения, арбитрами на дистанции и заместителем главного судьи по техническим и организационным вопросам.

25.2.8. Разметка на дистанциях до 1000 метров включительно:

- линии старта и финиша на дистанциях 1000, 500 и 200 метров обозначаются флагами красного цвета размером 40 x 40 см, которые устанавливаются в том месте, где эти линии пересекают внешние границы дистанции;
- дорожки должны быть размечены плавающими шарами (буйками) диаметром не менее 20 см;
- на всероссийских спортивных соревнованиях расстояние между буйками по ходу прохождения дистанции не должно превышать 10 метров, на других соревнованиях допускается увеличение расстояния между шарами до 25 метров;
- линии буйков вдоль дистанции чередуются в цвете: желтая/белая;
- каждые 100 метров по ходу прохождения дистанции выделяются поперечной линией красных буйков;
- расстояние за 100 метров до финиша отмечается буйками красного цвета;
- на отметках 750 и 250 метров за границами дистанции устанавливаются большие буйки красного цвета диаметром 80 см с нанесенными на них цифрами 250 и 750 соответственно;
- большие квадратные буи (белого цвета, 80 x 80 см) устанавливаются за линией финиша на расстоянии 1 - 2 м (на линии створа не должно быть никаких буйков). Они должны иметь номера с 0 по 9 (черные цифры на белом фоне). Дорожки ("воды") нумеруются слева направо относительно направления движения лодок по дистанции, причем буй с номером дорожки, соответствующим номеру "воды" спортсмена, должен находиться с правой стороны от спортсмена. Номера на буйках должны быть расположены таким образом, чтобы они были хорошо видны с финишной вышки.

25.2.9. За 100 метров до старта устанавливаются большие буи, обозначающие 100-метровую стартовую зону.

25.2.10. Разметка на дистанциях свыше 1000 метров:

- флаги на линии финиша устанавливаются на максимально возможную ширину так, чтобы финиширующему участнику не приходилось резко менять курс для прохождения между флагами линии финиша;
- повороты на круговой дистанции размечаются 6 бакенами с флагами, которые устанавливаются с внутренней стороны дуги поворота на 50 см ближе к центру от условной линии поворота. Интервалы между бакенами должны быть одинаковыми;
- повороты обозначаются флагами красно-желтого цвета;
- на круговой дистанции в нескольких пунктах должны быть установлены плоты, позволяющие участникам сделать остановку в случае необходимости.

25.2.11. Дистанция 5000 метров устанавливается согласно требованиям, указанным в Приложении N 5.

26. Старт

26.1. Расположение лодок на старте в предварительных заездах определяется только процедурой жеребьевки. Процедура жеребьевки должна проводиться отдельно для каждого заезда.

26.2. Отсчет номеров "вод" на старте ведется слева направо по направлению движения лодок от старта к финишу.

26.3. Судьи на старте и на финише располагаются с правой стороны по ходу дистанции.

26.4. Участники спортивных соревнований должны прибыть в зону старта за 5 минут до начала своего заезда и за 2 минуты до начала заезда находиться на своей дорожке в 100-метровой зоне за линией старта ("стартовая зона").

26.4.1. Старт не может быть дан раньше времени, указанного в программе спортивных соревнований или в объявлениях судейской коллегии, и дается в назначенное время, независимо от явки всех участников заезда. Участники, не явившиеся вовремя на старт, считаются отказавшимися стартовать и дисквалифицируются на весь период спортивных соревнований.

26.5. Лодки занимают на старте такое положение, чтобы нос лодки находился на линии старта.

26.6. Старт без стартовых устройств.

26.6.1. Судьи-выравнивающие на старте, давая команды держателям лодок "Вперед-Назад-СТОП", устанавливают лодки по линии старта.

26.6.2. Судья на старте, подняв вверх стартовый пистолет или белый флаг, дает команду "Рэди". Когда он удовлетворен ситуацией на старте, он дает команду "Сэт", означающую установку спортсменами весел в стартовую позицию и далее команду "Гоу" или выстрел из пистолета вверх, одновременно резко опуская белый флаг вниз, означающую разрешение стартовать. Держатели лодок по этой команде поднимают обе руки вверх.

26.7. Старт при использовании стартовых устройств.

26.7.1. Судьи-выравнивающие на старте располагаются за линией старта и за одну минуту до старта поднимают вверх красный флаг. Участник (экипаж) считается готовым к старту, если нос лодки находится в "ловушке" стартовой системы. Убедившись, что все лодки данного заезда находятся в "ловушках" стартовых устройств на своих дорожках, судья-выравнивающий на старте поднимает вверх белый флаг, означающий, что судья на старте может дать старт.

26.7.2. Судья на старте дает команду "Рэди". Когда он удовлетворен ситуацией на старте, он дает команду "Сэт", означающую установку спортсменами весел в стартовую позицию и далее звуковой сигнал "бип" или команду "Гоу", означающие разрешение стартовать.

26.8. При старте на дистанциях свыше 1000 метров судья на старте дает команды "Две минуты до старта", "Одна минута до старта". Убедившись, что все спортсмены находятся на линии старта, дает команду "Внимание-Марш".

26.9. Если стартер не удовлетворен выравниваем лодок или возникли другие мешающие старту обстоятельства после того, как была подана команда: "Рэди", судья на старте подает команду: "Отставить!". После этой команды участники спортивных соревнований и

держатели лодок принимают положение, соответствующее команде "На старт!", и судьи-выравнивающие на старте начинают вновь выстраивать лодки для дачи старта.

26.10. Участник может заявить о невозможности стартовать поднятием руки вверх в случае появления на дистанции помех в виде плавающих предметов, проходящих грузовых и пассажирских судов, посторонних лодок, невидимых стартеру.

26.11. За заявление о невозможности стартовать с целью получения выгоды для себя при фактическом отсутствии помех на дистанции участник дисквалифицируется в данном виде программы.

26.12. Заявления участников о невозможности стартовать из-за неисправного инвентаря не принимаются.

26.13. В случае поломки весла после команды "Гоу", "Марш" или стартового сигнала, участнику не разрешается ни от кого получать другое весло.

26.14. После команд "Сэт" или "Внимание" спортсмены не должны работать веслами, лодки должны быть неподвижны.

26.15. Если спортсмен(-ы) одного или нескольких экипажей начал(-и) грести после этой команды, но до команды "Гоу", "Марш" или стартового сигнала, это значит, что экипаж сделал фальстарт.

26.16. После того, как стартер заметил фальстарт, он должен немедленно дать два-три сильных звуковых сигнала (два выстрела или громкие команды "Назад") и поднять красный флаг для остановки заезда и возвращения участников на линию старта.

26.17. Участники/экипажи в минимально короткий срок и без задержек вновь выстраиваются на линии старта.

26.18. В случае если участники заезда продолжают грести после того, как стартер дал два - три сильных звуковых сигнала (два выстрела или громкие команды "Назад"), судья-арбитр на дистанции помогает остановить и вернуть участников заезда. Для этого судья-арбитр на дистанции должен обогнать заезд, поднять красный флаг и голосом или звуковым сигналом вернуть участников на линию старта.

26.18. Судья на старте делает первое предупреждение виновному(-ым) в нарушении правил старта.

26.19. Если один и тот же участник(-и) или экипаж(-и) сделают два фальстарта в одном заезде, стартер должен исключить его (их) из заезда и дисквалифицировать в данном виде программы.

26.20. В спортивных соревнованиях с отдельным стартом, где участники стартуют через установленный интервал времени, спортсмен (экипаж) занимает место на стартовой линии за 10 - 15 секунд до старта. Судья на старте проверяет правильность установки лодки на стартовой линии, за 10 - 5 секунд до старта начинает обратный отсчет времени, и с наступлением контрольного времени дает команду: "Марш!". Спортсмена (экипаж), начавшего грести до команды "Марш!", судья на старте возвращает, делает ему предупреждение о фальстарте и назначает новое стартовое время - после времени старта последнего участника в данном виде программы, соблюдая установленный интервал времени. За второй фальстарт участник спортивных соревнований дисквалифицируется в данном виде программы.

26.21. На официальных спортивных соревнованиях обязательно должна проводиться видеозапись старта каждого заезда.

27. Остановка (прерывание) заезда

27.1. Судья-арбитр на дистанции имеет право прекратить правильно начатую гонку, если во время заезда возникли непредвиденные обстоятельства, мешающие ее дальнейшему проведению (появление на дистанции грузовых и пассажирских судов, плавающих предметов, возникновение сильного ветра, большой волны, грозы и т.п.) и создающие опасность для участников спортивных соревнований. Для остановки заезда судья-арбитр на дистанции должен обогнать лодки, поднять красный флаг и подать команду голосом или звуковым сигналом. Участники обязаны немедленно прекратить гребти и ждать дальнейших указаний (инструкций), а в случае опасности - действовать по обстоятельствам в соответствии со здравым смыслом.

27.1.1. Участник, прекративший проходить дистанцию до остановки заезда судьей-арбитром на дистанции, к участию в повторном заезде не допускается и считается дисквалифицированным в данном виде программы.

27.1.2. Если заезд не был остановлен, а появившиеся на дистанции помехи повлияли на результаты участников, то при подтверждении ситуации судьями-арбитрами на дистанции Комитет спортивных соревнований может:

- если это был финальный заезд или пострадали многие участники/экипажи - назначить повторное прохождение дистанции участниками этого заезда;

- если это был предварительный или полуфинальный заезд - допустить пострадавшего участника/экипаж к участию в другом заезде этой же серии;

- если это был последний заезд определенной серии заездов - допустить пострадавшего участника/экипаж дополнительным участником в один из заездов следующей серии.

27.1.3. Если заезд объявлен недействительным (аннулирован) и назначен повторный заезд, то в повторном заезде не допускается никаких изменений, как в составах экипажей, так и в распределении этих экипажей по водам.

27.1.4. При допуске пострадавшего участника/экипажа к участию в другом заезде определенной серии выбирается заезд с наименьшим количеством стартующих, и ему дается следующая за последним участником этого заезда "вода". Если в заезде все "воды" заняты, то по решению Комитета спортивных соревнований пострадавший участник/экипаж стартует по 0 или 10 воде, в зависимости от конструктивной особенности дистанции.

27.2. В случае перевертывания лодки участник или экипаж исключаются из заезда (дисквалифицируются в данном виде программы), если он не смог сесть в лодку без посторонней помощи.

27.2.1. В спортивных соревнованиях на дистанции длиной свыше 10000 метров порядок допуска к дальнейшему прохождению дистанции участников, не сумевших сесть в лодку без посторонней помощи, должен быть оговорен Положением о спортивных соревнованиях.

27.3. В гребле на байдарках и каноэ спортсмен, сломавший весло во время прохождения дистанций до 10000 метров, не имеет права принимать от кого-либо другое весло.

27.3.1. В классе лодок-одиночек спортсмен, не финишировавший из-за поломки весла, дисквалифицируется в данном виде программы.

27.3.2. Если спортсмен экипажа сломал весло и лодка не финишировала, экипаж дисквалифицируется в данном виде программы.

27.3.3. Если спортсмен экипажа сломал весло, но лодка финишировала, результат экипажа признается действительным.

27.4. В гребле на лодках "Дракон" в лодке могут находиться 2 запасных весла, которые могут быть использованы в случае поломки весел кем-либо из спортсменов.

27.5. В спортивных соревнованиях на дистанции длиной свыше 10000 метров спортсмены имеют право обменивать сломавшиеся весла.

27.6. При остановке у плота или на берегу для отлива воды или по каким-либо другим причинам участник не имеет права получать помощь со стороны. За несоблюдение указанного требования спортсмены/экипажи дисквалифицируются в данном виде программы спортивных соревнований.

28. Лидирование и использование волны

28.1. Лодкам, не участвующим в заезде, запрещено находиться на дистанции во время его проведения.

28.1.1. Во время проведения заезда все лодки, находящиеся вдоль дистанции и не принимающие участие в заезде, обязаны остановиться.

28.1.2. Применение и использование лидирования в заезде не разрешается.

Лидированием считается сопровождение участника/экипажа заезда любым другим спортсменом/экипажем, не участвующим в этом заезде, или тренером соответственно на лодке или катере.

28.1.3. В случае, если судья-арбитр на дистанции зарегистрировал лидирование, то лидируемый участник дисквалифицируется в данном виде программы, а лидирующий спортсмен исключается из дальнейшего участия в данных спортивных соревнованиях (дисквалифицируется на весь период соревнований), его личные и командные результаты аннулируются.

28.2. В заездах на дистанциях до 1000 метров участникам запрещается использовать волну от впереди идущего спортсмена/экипажа. Участники обязаны следовать по середине своей дорожки от старта до финиша. В случае любого отклонения спортсмен/экипаж должен сам немедленно вернуться на середину своей дорожки и не подходить к другому участнику/экипажу ближе, чем на 5 метров, в любом направлении (правило "5 метров"). За нарушение этого правила спортсмен/экипаж дисквалифицируется в данном виде программы.

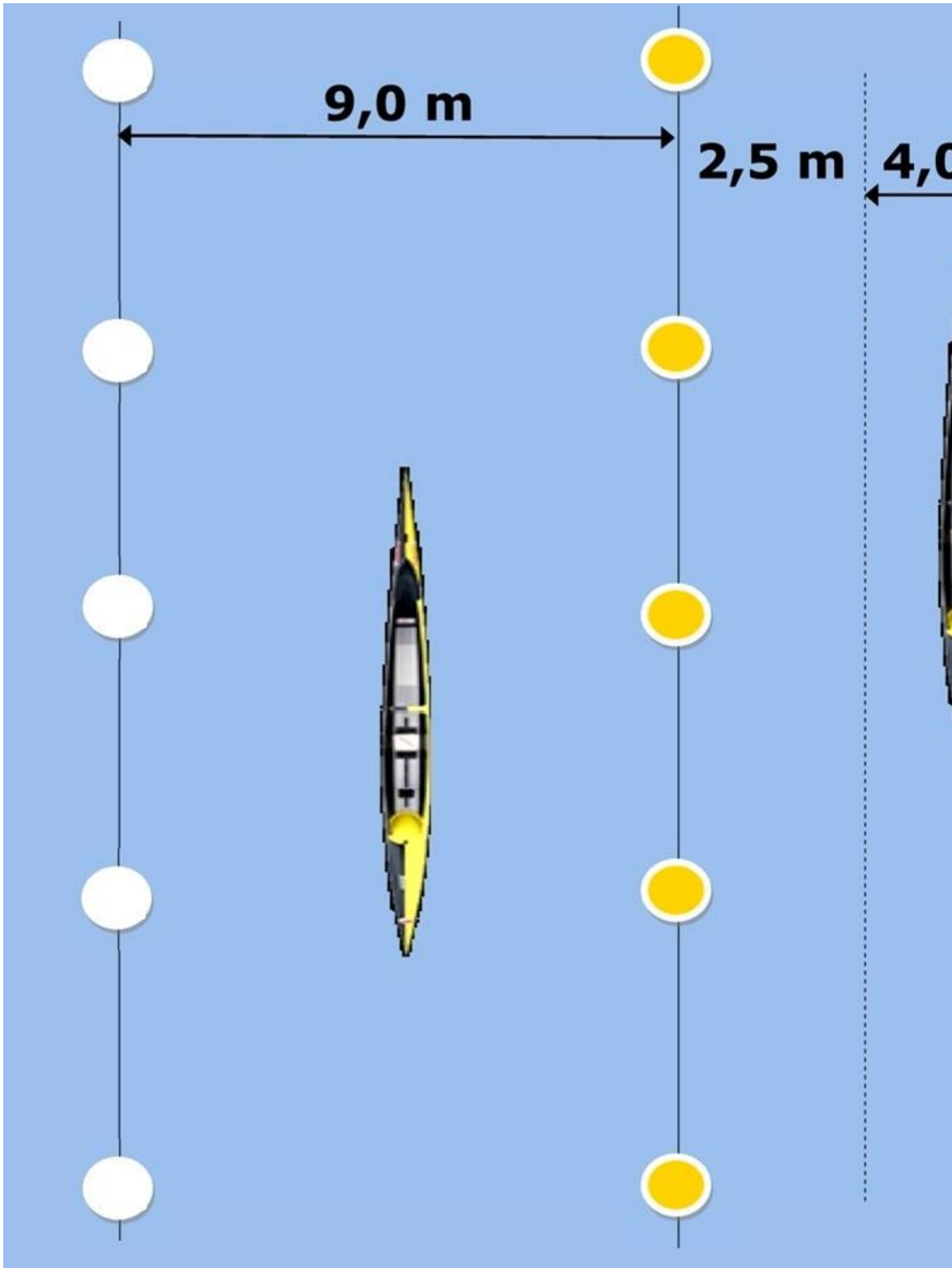

28.3. В заездах на дистанциях свыше 1000 метров участники могут отклоняться от средней линии своей дорожки при условии, что они не мешают другим участникам.

28.3.1. В спортивных соревнованиях с отдельным стартом, если обгоняемый спортсмен/экипаж использует волну от лодки обгоняющего спортсмена/экипажа на протяжении более 50 метров, он дисквалифицируется в данном виде программы.

29. Прохождение поворотов

29.1. Если спортивные соревнования проводятся на дистанции с поворотами, то спортсмен/экипаж проходит поворот против часовой стрелки, оставляя буй поворота слева от лодки.

29.1.1. Участник, прошедший поворот с внутренней стороны и оставивший буй (буи) справа от лодки, обязан вернуться и правильно обойти буй (буи), не мешая при этом другим участникам спортивных соревнований, проходящим поворот. Если спортсмен/экипаж не вернулся и не исправил свою ошибку, он дисквалифицируется в данном виде программы.

29.1.2. Проходя поворот, лодка должна находиться как можно ближе к буям. Спортсмен/экипаж не будет дисквалифицирован за касание буя, если, по мнению судьи на повороте он не получил от этого никакого преимущества.

29.1.3. При прохождении поворота спортсмен/экипаж на внешнем курсе обязан оставить пространство до буев для спортсмена/экипажа на внутреннем курсе при условии:

- для байдарок - если нос лодки спортсмена/экипажа на внутреннем курсе находится на уровне острия переднего кокпита лодки спортсмена/экипажа на внешнем курсе;
- для каноэ и лодок "Дракон" - если нос лодки спортсмена/экипажа на внутреннем курсе находится на уровне корпуса спортсмена (спортсмена первого номера экипажа) на внешнем курсе.

29.1.4. Спортсмен/экипаж на внутреннем курсе не должен мешать спортсмену/экипажу на внешнем курсе проходить поворот как можно ближе к буям в том случае, если нос его лодки находится не в указанных точках, а ближе к корме лодки соперника.

30. Обгон

30.1. Участник/экипаж, предпринимающий попытку обогнать впереди идущие лодки, не имеет права касаться лодок, весел или самих обгоняемых спортсменов. В свою очередь обгоняемые участники/экипажи не имеют права мешать обгоняющей лодке путем резкого изменения курса или резкой остановки лодки, приводящим к столкновению лодок. Участники/экипажи, нарушившие упомянутые требования, дисквалифицируются в данном виде программы спортивных соревнований.

30.2. Участники обязаны соблюдать правила обгона на повороте и на прямой дистанции при обгоне любого участника спортивных соревнований во всех классах лодок как своего, так и других заездов.

31. Навал

31.1. Навалом считается столкновение лодок или весел участников заезда, в результате чего один из участников потерял преимущество или пострадал, а также соприкосновение с оборудованием дистанции, после которого участник получил определенные преимущества.

31.1.1. Участник/экипаж, виновный в столкновении с соперником и нанесший повреждение лодке, веслу или самому сопернику, дисквалифицируется в данном виде программы и по просьбе пострадавшего должен быть готов оплатить необходимые расходы на восстановление поврежденного инвентаря.

31.1.2. Участник/экипаж, столкнувшийся с оборудованием дистанции с целью получения выгоды, дисквалифицируется в данном виде программы.

31.1.3. Виновным в навале считается:

- на дистанциях 200, 500 и 1000 метров - участник/экипаж, вышедший за пределы своей дорожки;

- на дистанциях длиной свыше 1000 метров - участник/экипаж, нарушивший п. п. 29.1.3, 29.1.4, 31.1 главы II настоящих Правил.

31.1.4. Если навал значительно повлиял на спортивные результаты и на распределение мест участников, то заезд, в котором имел место навал, по решению Комитета спортивных соревнований может быть проведен повторно, без участия виновного в навале. Время повторного заезда назначается, исходя из возможностей программы спортивных соревнований, и он проводится в соответствии с п. 27.1.3 главы II настоящих Правил.

31.1.5. Участник предварительного или полуфинального заезда, пострадавший в результате навала на него другой лодки, может быть допущен к прохождению в другом предварительном или полуфинальном заезде. Если заезды определенной серии завершились, то он может быть допущен дополнительным участником в следующей серии заездов. Допущенный участник/экипаж получает "воду" в соответствии с п. 27.1.4 главы II настоящих Правил.

31.2. Если Комитет спортивных соревнований после доклада судьи-арбитра на дистанции или судьи на повороте решит, что участник/экипаж столкнулся с другой лодкой или оборудованием дистанции по не зависящим от него причинам (резкая волна, порыв ветра, неожиданно появившийся предмет на дистанции и др.), то данный участник/экипаж не будет дисквалифицирован.

31.2.1. Неисправность инвентаря не снимает с участника ответственности за навал. При потере управления лодкой участник обязан принять все меры для того, чтобы не мешать остальным участникам заезда.

32. Финиш

32.1. Лодка считается закончившей гонку, когда ее нос пересек финишную линию со всеми членами экипажа.

32.2. Если две или более лодок пересекли финишную линию в одно и то же время в финале, то они получают одинаковые места.

32.3. Если две или более лодок показали одно и то же время в предварительном или полуфинальном заезде, то выход на следующий уровень спортивных соревнований проводится по следующим правилам:

- если есть свободные "воды" в заездах следующего уровня спортивных соревнований, то между этими лодками проводится жеребьевка, которая определит, в каком заезде и по какой воде они будут стартовать; если позволяет оборудование дистанции, то можно использовать 10 и 0 "воду";

- если свободных "вод" не достаточно, то между лодками, показавшими одинаковый результат, должен быть проведен перезаезд с учетом программы и регламента спортивных соревнований;

- в случае, если и в перезаезде лодки показали одинаковый результат, то проводится жеребьевка, которая определит попавших или выбывших участников.

32.4. Если у двух или более участников спортивных соревнований с отдельным стартом окажется одинаковое время прохождения дистанции, то лучшее место дается участнику, стартовавшему раньше.

32.5. При отсутствии фотофиниша и видеозаписи спорные вопросы относительно порядка пересечения линии финиша участниками заезда решаются голосованием спортивных судей на финише. Решение принимается простым большинством. При равенстве голосов голос заместителя главного судьи на финише дает преимущество при условии, что в момент финиша участников заезда он находился в створе линии финиша. Решение судей окончательное.

32.6. Участники, закончившие прохождение дистанции, не должны создавать помехи для других финиширующих: останавливаться вблизи финиша, выпрыгивать из лодки, бросать весла и пр.

32.6.1. Финишировавший участник/экипаж может быть дисквалифицирован в данном виде программы, если он своими действиями помешал финишу другого участника/экипажа или эти действия привели к навалу.

32.7. В соревнованиях на дистанциях свыше 1000 метров каждый участник должен быть предупрежден звуковым сигналом или голосом, что до финиша осталось 1000 метров или последний круг.

32.7.1. Участник/экипаж должен финишировать между флагами линии финиша.

33. Фотофиниш

33.1. Официальные спортивные соревнования не ниже статуса субъекта Российской Федерации без фотофиниша или видеозаписи проводить не разрешается.

33.2. Оргкомитет спортивных соревнований обязан предоставить два комплекта оборудования для фотофиниша или видеозаписи.

33.3. Фотофиниш должен использоваться для записи каждого заезда спортивных соревнований (предварительных, полуфинальных, финальных).

33.3.1. В предварительных и полуфинальных заездах обязательно фиксируются на видеозапись все лодки, попадающие в следующий этап спортивных соревнований.

33.3.2. В финальных заездах записывается финиш всех участников.

33.4. Фотофиниш должен быть в первую очередь в распоряжении заместителя главного судьи на финише, во вторую очередь - Комитета спортивных соревнований и в третью - Жюри спортивных соревнований.

33.4.1. В случае разногласия спортивных судей относительно очередности пересечения линии финиша участниками заезда заместитель главного судьи на финише должен сравнить записи прихода лодок на финише с результатами фотофиниша, последние будут решающими в распределении мест в заезде.

33.4.2. Если несколько лодок пересекли финишную линию одновременно, и это подтверждается фотофинишем, то им всем будет определено одно место. Так, в заезде может быть два или несколько первых, вторых и т.д. мест.

33.4.3. Если на линии финиша используется не фотофиниш, а система видеозаписи, то ее данные служат только для ориентации спортивных судей при решении спорного вопроса.

33.5. Результаты каждого заезда должны быть утверждены Комитетом спортивных соревнований.

34. Хронометраж

34.1. Время прохождения участниками определенной дистанции может фиксироваться автоматически (специальным электронным оборудованием) или вручную (секундомером).

34.2. При фиксировании времени вручную время каждого заезда должно измеряться как минимум двумя секундомерами. Если показатели времени не совпадают, то худшее время будет считаться правильным.

34.2.1. Секундомеры должны быть включены одновременно со стартовым сигналом (выстрелом, сигналом "бип", командой стартера "Гоу!"), который передается со старта на финиш по звуковой связи (телефон, рация и др.).

34.2.2. Выключением секундомера в момент пересечения носом лодки финишной линии фиксируется время прохождения дистанции каждой лодкой. Это время переписывается в финишную запись, после чего оно сбрасывается, и показатели секундомера устанавливаются на "0".

34.3. При фиксировании времени электронным оборудованием для страховки включаются ручные секундомеры. В этом случае, если показатели времени не совпадают, то предпочтение отдается показателям автоматики.

34.3.1. На официальных спортивных соревнованиях всероссийского статуса для фиксации времени прохождения дистанции участниками желательно использовать электронное оборудование.

34.4. В спортивных соревнованиях с отдельным стартом фиксация времени прохождения дистанции участниками может проводиться по "текущему" секундомеру, когда секундомер включается со стартом первого участника и выключается с финишем последнего в одном виде программы, либо берется время каждого участника.

34.5. Порядок пуска и остановки секундомеров в спортивных соревнованиях на дистанциях свыше 1000 метров определяется Главным судьей спортивных соревнований.

34.6. На официальных спортивных соревнованиях различного статуса степень точности фиксируемого времени должна быть следующей:

- на спортивных соревнованиях муниципальных образований - до 0,1 сек.;
- на спортивных соревнованиях регионального и межрегионального статуса - до 0,01 сек.
- на всероссийских соревнованиях - до 0,001 сек.

35. Эстафеты

Эстафета - это совокупность спортивных дисциплин, в которых участники один за другим проходят этапы, передавая друг другу очередь перемещаться по дистанции.

35.1. Вид эстафеты, количество и протяженность этапов эстафеты, порядок старта разных классов лодок определяется Положением о спортивных соревнованиях.

35.2. Записи на участие в эстафетах подаются с учетом распределения спортсменов по этапам.

35.2.1. Замена распределения участников эстафет по этапам должна быть сообщена Главному секретарю спортивных соревнований не позднее, чем за один час до старта. Разрешается перераспределение участников по этапам в следующей серии заездов (полуфинальных, финальных).

35.3. В эстафетах линия финиша для участника предыдущего этапа одновременно является линией старта для участника следующего этапа. Моментом передачи эстафеты считается пересечение линии финиша/старта носом лодки, заканчивающей прохождение дистанции своего этапа.

35.3.1. Участник, закончивший прохождение своего этапа, оставляет участника следующего этапа своей команды с левой стороны от себя.

35.3.2. Участники второго и последующих этапов могут начать грести только после того, как нос лодки предыдущего этапа пересечет линию старта/финиша, и стартер даст разрешение для старта участника следующего этапа, назвав номер "воды" участника.

35.4. В эстафете каждый участник имеет право проходить только один этап.

35.5. В эстафетах фальстарт для всего заезда фиксируется только на первом этапе. Если участник/экипаж второго и последующих этапов начнет движение раньше пересечения финишной линии носом лодки предыдущего этапа, то нарушивший правила старта возвращается назад на линию старта, после чего он может начать прохождение дистанции по команде стартера.

36. Дисквалификация

Дисквалификация означает лишение участника права участвовать во всех спортивных соревнованиях или в одном из видов программы.

36.1. Участники спортивных соревнований, проявляющие неуважение к спортивным судьям, другим участникам и зрителям; мешающие порядку проведения спортивных соревнований, не являющиеся на старт, на награждение, на стартовый контроль; нарушающие дисциплину и проявляющие неспортивное поведение, дисквалифицируются Комитетом спортивных соревнований на весь период спортивных соревнований, а решением соответствующей федерации они могут быть дисквалифицированы и на определенный срок.

36.1.1. Дисквалифицированный на весь период спортивных соревнований участник лишается всех полученных им в данных спортивных соревнованиях очков и наград или получает определенное количество штрафных очков, если это оговорено положением о спортивных соревнованиях.

36.2. Комитет спортивных соревнований дисквалифицирует участника/экипаж в соответствующем виде программы, если он пытается выиграть заезд нечестным путем, нарушает правила спортивных соревнований или по объективным причинам не может закончить гонку.

36.2.1. Дисквалификация в одном из видов программы спортивных соревнований сохраняет за участником все полученные ранее места, очки и награды.

36.3. Прежде чем вынести решение по вопросам нарушения правил спортивных соревнований во время гонки, Комитет спортивных соревнований должен учесть мнение судьи-арбитра на дистанции, сопровождавшего данный заезд, или судьи на повороте. Мнение спортивного судьи излагается в письменном виде с приложением схемы обстановки на дистанции в момент нарушения.

36.4. Решение о дисквалификации, принятое Комитетом спортивных соревнований или Главным судьей, должно быть немедленно подготовлено в письменном виде с указанием причин и доведено до сведения представителя команды. Представитель команды должен расписаться в получении копии решения о дисквалификации, указав время ее получения, с которого начинается отсчет времени для подачи протеста.

37. Протест

37.1. Представитель команды имеет право заявить протест:

- на решение спортивных судей, касающееся участников его команды, если это решение противоречит настоящим Правилам или Положению о спортивных соревнованиях;

- протест на действия участников и представителей других команд, не соответствующие Правилам спортивных соревнований или Положению о спортивном соревновании. При этом должны быть достаточно четко сформулированы мотивы протеста со ссылкой на соответствующие требования Правил или Положения о спортивных соревнованиях и обязательно сформулировано назначение протеста.

37.2. Все протесты подаются в Комитет спортивных соревнований в письменном виде.

37.3. Протест, сделанный во время спортивных соревнований, должен быть передан в Комитет спортивных соревнований и вручен Главному судье не позднее чем через 20 минут после того, как представитель команды был уведомлен о решении, принятом в отношении участника его команды или всей команды в целом, подписав соответствующее уведомление, или не позднее чем через 20 минут после опубликования результатов заезда.

37.3.1. Главный судья должен немедленно уведомить все стороны, вовлеченные в протест.

37.3.2. Когда подается протест против спортсмена или команды, представитель этой команды или этого участника должен быть ознакомлен с этим протестом, а затем в течение 20 минут дать письменные разъяснения в Комитет спортивных соревнований по фактам, изложенным в протесте.

37.3.3. По истечении 20 минут после уведомления Главный судья начинает обсуждать протест с членами Комитета спортивных соревнований. В случае необходимости Комитет выслушивает мнение судьи-арбитра на дистанции, сопровождавшего заезд, в котором произошло нарушение, судьи на повороте. Комитет спрашивает мнение других спортивных судей, наблюдающих гонку, если он считает это важным в прояснении предполагаемого нарушения.

37.3.4. Решение Комитета спортивных соревнований по протесту должно быть оформлено письменно не позднее чем через 10 минут после начала обсуждения, и должно объяснять причины, почему принято такое решение.

37.3.5. Председатель Комитета спортивных соревнований должен передать это решение представителям команд, а представители команд должны подтвердить получение решения, поставив свою подпись на копии, которая остается в Комитете спортивных соревнований, и указав время получения решения, на случай дальнейшей апелляции.

37.4. Протест, оспаривающий права того или иного спортсмена/экипажа принимать участие в спортивных соревнованиях, подается в Комитет спортивных соревнований не позднее чем за 1 час до начала первого заезда спортивных соревнований. Подача протеста в более поздние сроки - в пределах 30 дней после окончания соответствующих спортивных соревнований - допускается лишь в тех случаях, когда федерация (организация), подающая протест, сможет доказать, что факты, на которых основан протест, стали ей известны позже чем за час до начала первого заезда спортивных соревнований.

37.4.1. Протест, подаваемый в более поздние сроки, должен быть адресован в Президиум соответствующей федерации (Всероссийской, региональной, городской), проводившей спортивные соревнования.

38. Апелляция

38.1. Апелляция на решение Комитета спортивных соревнований должна быть адресована в письменном виде председателю жюри.

38.2. Апелляция должна быть передана Председателю жюри не позднее чем через 20 минут после того, как представитель команды получил письменное решение Комитета спортивных соревнований о дисквалификации спортсмена/экипажа или команды в целом и расписался в его получении.

38.3. Решение жюри является окончательным.

39. Спортивный судья - физическое лицо, уполномоченное организатором спортивного соревнования обеспечить соблюдение правил вида спорта и положения (регламента) о спортивном соревновании, прошедшее специальную подготовку и получившее соответствующую квалификационную категорию.

40. Назначение и утверждение главной судейской коллегии (далее - ГСК)

40.1. Главная судейская коллегия каждого отдельно взятых спортивных соревнований назначается и утверждается организатором спортивных соревнований.

40.1.1. Численный состав спортивных судей судейской коллегии и обслуживающего персонала определяется проводящей организацией и зависит от статуса и программы спортивных соревнований, количества участников, а также особенностей местных условий.

40.1.2. При назначении спортивных судей рекомендуется заранее определять их участок или обязанности.

40.2. Кандидатуры главных судей, их заместителей и главных секретарей спортивных соревнований всероссийского, межрегионального, регионального статусов, а также городов Москвы и Санкт-Петербурга, дающих право на присвоение спортивного звания "Мастер спорта России", должны быть утверждены Всероссийской коллегией спортивных судей, и они должны иметь спортивную судейскую категорию не ниже всероссийской.

40.3. Руководство спортивными соревнованиями всероссийского, межрегионального, регионального статуса, а также городов Москвы и Санкт-Петербурга осуществляет Комитет спортивных соревнований, состоящий из:

- Главного судьи спортивных соревнований, который является председателем Комитета;
- одного из заместителей главного судьи спортивных соревнований;
- представителя федерации (организации), ответственной за организацию спортивных соревнований.

40.3.1. Два члена Комитета спортивных соревнований должны иметь спортивную судейскую категорию не ниже всероссийской.

40.3.2. Комитет спортивных соревнований должен:

- организовать и провести спортивные соревнования;
- в случае плохой погоды или других непредвиденных обстоятельств, которые делают невозможным проведение спортивных соревнований, отложить спортивные соревнования и назначить другое время, когда можно будет их проводить;
- рассматривать любые протесты и улаживать все споры, которые могут возникнуть;
- решать вопросы, касающиеся дисквалификации за нарушение правил во время спортивных соревнований;
- перед принятием любого решения относительно предполагаемого нарушения правил выслушать мнение судьи-арбитра на дистанции, сопровождавшего заезд, в котором произошло нарушение, судьи на повороте. Комитет запрашивает мнение других спортивных

судей, наблюдающих гонку, если он считает это важным в прояснении предполагаемого нарушения;

- если спортсмен пострадал во время проведения предварительного или полуфинального заезда Комитет может разрешить ему участвовать в другом заезде или, если это был последний заезд, допустить его в заезд следующей серии.

40.4. Решения Комитета должны основываться на настоящих Правилах.

40.5. В случае необходимости при проведении официальных всероссийских спортивных соревнований Президиум Всероссийской федерации может назначить Жюри спортивных соревнований, которому будет принадлежать высшая власть в руководстве спортивных соревнований.

40.5.1. В состав Жюри может входить до 5 человек, один из которых - либо Президент Федерации, либо другой член Президиума - будет назначен Председателем Жюри.

40.5.2. Более половины состава Жюри спортивных соревнований должны иметь спортивную судейскую категорию не ниже всероссийской.

40.5.3. Жюри спортивных соревнований рассматривает апелляции, поданные представителями команд, которых не удовлетворило решение Комитета спортивных соревнований по их протесту.

41. Функциональные обязанности спортивных судей

41.1. Инспектор соревнований - технический делегат: осуществляет контроль за исполнением правил соревнований, работой судейской коллегии соревнований; входит в состав апелляционного жюри соревнований; вместе с Главным судьей оформляет отчет о спортивном соревновании (Приложение N 6).

41.2. Главный судья: в процессе соревнований осуществляет руководство по всем разделам работы судейской коллегии, контролирует ход соревнований в соответствии с Правилами и Положением о соревновании; контролирует работу секретариата и своих заместителей; совместно с представителем проводящей организации и директором спортсооружения подписывает акт о готовности места проведения соревнования, инвентаря, оборудования, о мерах безопасности участников и зрителей; имеет полномочия: отстранять от обязанностей любого судью, который не соблюдает Правила соревнований, отменить решение любого судьи (кроме стартера), если он убежден в ошибочности решения, отстранять от дальнейшего выступления в соревновании участников, нарушивших правила соревнований, допустивших грубость, а также показавших явную неподготовленность; вместе с Инспектором соревнований оформляет отчет о спортивном соревновании (Приложение N 6).

41.3. Главный секретарь: руководит работой всех служб секретариата, группы награждения, организует прием заявочных листов, проведение жеребьевки участников заездов, составляет программу соревнований под руководством главного судьи, ведет работу по подготовке и выпуску стартовых и итоговых протоколов; несет ответственность за их достоверность; принимает перезаявки, протесты и заявления, докладывает о них главному судье и контролирует выполнение решений.

41.4. Заместитель Главного судьи на финише: организует работу финишной бригады, распределяет обязанности между судьями на финише; до начала соревнований проверяет соответствие установки финишных створов, состояние и исправность финишного оборудования, фото и видеозаписи финиша; отвечает за правильность пересечения спортивными судьями финишной линии и записи точного времени прохождения дистанции; подписывает судейскую записку о порядке пересечения и времени прохождения дистанции участниками (Приложение N 7); в отсутствии главного судьи исполняет его обязанности.

41.5. Заместитель Главного судьи на старте: распределяет обязанности среди судей на старте, руководит работой судей-выравнивающих; дает старт согласно правилам спортивных соревнований; принимает решение о фальстарте, назначает повторный старт, сообщает на финиш о количестве стартовавших в каждом заезде, дисквалифицирует участников спортивных соревнований, допустивших два фальстарта в одном заезде, а также показавших явную неподготовленность.

41.6. Заместитель Главного секретаря: руководит работой секретариата; выполняет обязанности главного секретаря в его отсутствие.

41.7. Заместитель Главного судьи на лодочном контроле: распределяет обязанности и руководит судьями лодочного контроля; перед началом спортивных соревнований проверяет лодки и составляет протокол взвешивания и обмера лодок (Приложение N 7), отвечает за подготовку дополнительного груза, ставит несмываемое клеймо с порядковым номером о допуске лодки к спортивным соревнованиям; после контроля финишировавших лодок, сообщает в Комитет соревнований о лодках, не соответствующих требованиям правил и заполняет протокол лодочного контроля (Приложение N 8).

41.8. Заместитель Главного судьи по техническим вопросам: руководит работой служб обеспечения соревнований, осуществляет контроль за подготовкой мест для судейства, следит за оборудованием участков судейства, контролирует работу технического оборудования; оформляет места для проведения церемонии награждения и места проведения соревнований; решает организационные вопросы по встрече и отправке делегаций.

41.9. Судья на стартовом контроле: находится на понтоне для выхода на воду идущих на старт; проверяет лодки на наличие запрещенной смазки, личные номера спортсменов, флюгарки на лодки, маркировку лодок о допуске к спортивным соревнованиям; проверяет, как одеты спортсмены и их аккредитационные карточки; ведет протокол регистрации участников, идущих на старт; сообщает Главному судье спортивных соревнований об экипажах, не прошедших стартовый контроль.

41.10. Судья на старте: в отсутствие заместителя главного судьи на старте руководит работой судей-выравнивающих; дает старт согласно правилам спортивных соревнований; принимает решение о фальстарте, назначает повторный старт, сообщает на финиш о количестве участников, стартовавших в каждом заезде.

41.11. Судья-выравнивающий на старте: обеспечивает своевременное построение лодок на стартовой линии; при наличии стартовой системы находится в катере (лодке) позади стартовой линии; когда лодки выровнены и находятся в "ловушках", поднимает белый флаг; когда лодки не в "ловушках", поднимает красный флаг, сигнализируя о неготовности стартовать; проверяет как одеты спортсмены, их личные номера, флюгарки на лодках; если стартовая система отсутствует, находится на стартовом плоту или на берегу рядом с дистанцией, выравнивает лодки, руководя в основном держателями лодок. Когда лодки выровнены, поднимает белый флаг.

41.12. Судья-арбитр на дистанции: следит за правильным прохождением дистанции согласно правилам спортивных соревнований; о каждом нарушении обязан докладывать главному судье спортивных соревнований и передавать ему рапорт (Приложение N 9); имеет право остановить заезд поднятием красного флага или звуковыми сигналами, если возникли обстоятельства, мешающие его дальнейшему проведению (посторонние предметы на дистанции, катера и т.д.).

41.13. Судья-помощник на дистанции: наблюдает за дистанцией, сообщает спасателям о лодках, которые перевернулись; руководит работой спасателей; до начала соревнований проверяет наличие и исправность спасательного оборудования у спасателей; сообщает главному судье соревнований о случаях перевернувшихся лодок для задержки дальнейшего проведения соревнований.

41.14. Судья на финишной линии: регистрирует последовательность прохождения лодками линии финиша; результаты регистрации заносит в свой судейский блокнот, который сохраняется до конца соревнований. Запрещается вносить какие-либо исправления в первоначальные записи, независимо от их точности.

41.15. Судья фото/видео финиша: осуществляет видеозапись пересечения участниками заезда линии финиша; взаимодействует с заместителем главного судьи на финише.

41.16. Судья-секундометрист: до начала спортивных соревнований получает секундомеры, проверяет их работу; проверяет работу автохронометража. Фиксирует время прохождения участниками заезда, сравнивает с контрольным секундомером, сообщает правильный результат секретарю финиша.

41.17. Судья-секретарь финиша: оформляет судейскую записку финиша (Приложение N 10); предоставляет ее в секретариат, судье-информатору и на доски объявлений.

41.18. Судья на лодочном контроле: перед началом спортивных соревнований проверяет лодки на соответствие Правилам спортивных соревнований; после финиша вызывает экипажи на второй лодочный контроль; перед контрольным взвешиванием лодки проверяет на отсутствие в ней:

- воды;

- незакрепленность деталей (сляйд, подножка, подушка, упор и т.д.);

- незакрепленного дополнительного груза;

- абсорбирующих материалов (тряпка, губка и т.д.);

- запрещенных устройств, указанных в п. 11.5 главы II настоящих Правил.

41.19. Судья на повороте: назначается при проведении спортивных соревнований на дистанциях свыше 1000 метров; следит за правильным, в соответствии с правилами, прохождением поворота участниками спортивных соревнований и немедленно по окончании заезда сообщает Главному судье об участниках, прошедших поворот, и о нарушениях правил, произошедших на повороте, в письменном рапорте.

41.20. Судья-счетчик кругов: назначается при проведении спортивных соревнований на дистанциях свыше 1000 метров; ведет счет кругов, пройденных каждым участником, и объявляет количество кругов, оставшихся до окончания дистанции.

41.21. Судья-секретарь: готовит стартовые и технические протоколы, дает информацию службам СМИ, распределяет протоколы среди спортивных судей и представителей команд, обеспечивает ввод результатов в единую компьютерную систему.

41.22. Судья-информатор: информирует участников и зрителей о ходе спортивных соревнований, о позиции спортсменов во время гонки, о победителях и призерах спортивных соревнований; доводит до сведения зрителей и участников информацию о порядке проведения спортивных соревнований, программу каждого дня спортивных соревнований, результаты заездов; объявляет распоряжения и указания Главного судьи спортивных соревнований и его заместителей.

41.23. Судья при участниках: обеспечивает контакт между Комитетом соревнований и представителями команд по вопросам, касающимся проведения спортивных соревнований; своевременно доводит до сведения представителей и участников спортивных соревнований информацию о решениях Комитета соревнований.

42. Требования безопасности

42.1. Спортивные соревнования по гребле на байдарках и каноэ проводятся на спортивных сооружениях, отвечающих требованиям соответствующих нормативных правовых актов, действующих на территории Российской Федерации и направленных на обеспечение общественного порядка и безопасности участников и зрителей, а также при условии наличия актов готовности физкультурного или спортивного сооружения к проведению спортивных мероприятий, утверждаемых в установленном порядке.

42.2. В дни спортивных соревнований в зоне финиша должна находиться машина скорой помощи.

42.3. Как минимум три спасательные лодки (типа "Зодиак") вместимостью до 6 человек с мощными моторами должны находиться вдоль дистанции. Местоположение спасательных лодок определяется Комитетом спортивных соревнований.

42.3.1. Лодки должны быть оснащены устройствами радиосвязи, спасательными кругами и спасательными жилетами.

42.3.2. В каждой спасательной лодке должно находиться не менее двух профессиональных спасателей.

III. КАНУПОЛО

1. Участники соревнований

1.1. Участник (игрок) имеет право обращаться в судейскую коллегию через руководителя делегации или официальное лицо команды.

1.2. Порядок допуска участников к спортивным соревнованиям определяется положением о спортивных соревнованиях.

1.3. Спортивные соревнования проводятся в следующих видах программы: кануполо-мужчины, кануполо-женщины.

1.4. Не допускается участие мужчин в женских командах. Женщины допускаются в состав мужских команд в любом количестве при наличии в ней не менее одного мужчины.

1.5. Участник спортивных соревнований может играть на одних спортивных соревнованиях только за одну команду.

1.6. Организаторы могут включать в программу турнира спортивные соревнования для определенных категорий участников, определенных по квалификационному или иному признаку. В спортивных соревнованиях, открытых более чем для одной категории участников, можно использовать отдельную классификацию для определения победителя в каждой категории.

1.7. Для участия в спортивных соревнованиях спортсмен должен достичь установленного возраста в календарный год проведения спортивных соревнований.

1.8. Право участия в спортивных соревнованиях подтверждается документально.

1.9. В одних и тех же спортивных соревнованиях спортсмен может выступать только в одной возрастной категории участников.

1.10. Для участия в спортивных соревнованиях представитель команды должен предоставить Главному секретарю соревнований стартовый лист команды (Приложение N 11).

2. Место проведения спортивных соревнований

Для проведения игр на спортивных соревнованиях выделяются следующие зоны:

2.1. Игровая площадка. На игровой площадке могут находиться только спортсмены (игроки) во время игры и непосредственно перед игрой во время разминки.

2.2. Табло должно быть установлено таким образом, чтобы информация на табло была четко видна игрокам. Если на табло есть таймер (часы), табло должно находиться посередине боковой линии. Если используются два табло, они должны быть установлены на одной высоте по диагонали в углах игровой площадки либо оба посередине боковой линии противоположных сторон игровой площадки.

2.3. Зона запасных игроков находится за линией ворот за исключением 4-х метров в каждую сторону от центра рамки ворот. Зона запасных игроков предназначена для запасных игроков, ожидающих входа в игру.

2.4. Зона рефери (спортивного судьи) игры предназначена исключительно для перемещения рефери, судящих игру, вдоль игровой площадки. По возможности зона рефери должна быть отделена от игровой площадки. Доступ в зону рефери разрешен только официальным лицам, обслуживающим данную игру.

Зона рефери должна находиться не далее чем 2 метра от игровой площадки. Зона рефери должна отстоять от зрителей не менее чем на 1 метр и должна быть отделена барьером.

2.5. Зона для разминки команд. При наличии технической возможности Оргкомитет должен организовать зону для разминки команд, играющих следующую игру. Указанная зона должна быть отделена от игровой площадки и зоны для запасных для исключения попадания мячей, которыми разминаются спортсмены, в игровую зону.

2.6. Зона официальных лиц находится вокруг игровой площадки и зоны рефери. В указанную зону имеют доступ лица, непосредственно относящиеся к проходящей игре (официальные лица оргкомитета, игроки команд, официальные лица команд), и представители СМИ, аккредитованные на данные спортивные соревнования.

2.7. Зона проведения спортивных соревнований - зона вокруг места проведения спортивных соревнований, включающая в себя игровую площадку, зону запасных, зону рефери, зоны для тренеров и т.д., необходимая для проведения спортивных соревнований. Доступ в зону проведения спортивных соревнований запрещен зрителям и лицам, не относящимся к спортивным соревнованиям.

3. Игровая площадка

3.1. Игровая площадка должна быть прямоугольной формы, длиной 35 метров и шириной 23 метра. Непосредственно вокруг игровой площадки должна быть зона свободной воды по возможности шириной не меньше метра.

3.2. Все пространство игровой площадки должно быть минимум 0,9 метра в глубину.

3.3. Пространство над игровой площадкой должно быть свободно от препятствий, по меньшей мере, на 3 метра в высоту, потолок над игровой площадкой должен находиться на высоте минимум 5 метров.

3.4. Судьи должны иметь возможность беспрепятственно перемещаться вдоль любой стороны игровой площадки.

4. Границы и маркировка игровой площадки

4.1. Более длинная сторона игровой площадки называется боковая линия, более короткая - линия ворот.

4.2. Боковая линия и линия ворот должны быть обозначены поплавками. Сектор линии ворот на 4 (четыре) метра с каждой стороны от центра рамки ворот должен быть свободен от поплавков, чтобы не мешать находящемуся в воротах вратарю.

4.3. Метки (буйки), обозначающие линию ворот, среднюю, 6-ти метровую и 4,5 метровую линии, находятся на боковых линиях и должны быть четко видны как судьям, так и игрокам.

Метки (буйки), обозначающие зону замен, наносятся на линии ворот в четырех метрах с каждой стороны от центра рамки ворот и должны быть четко видны как судьям, так и игрокам.

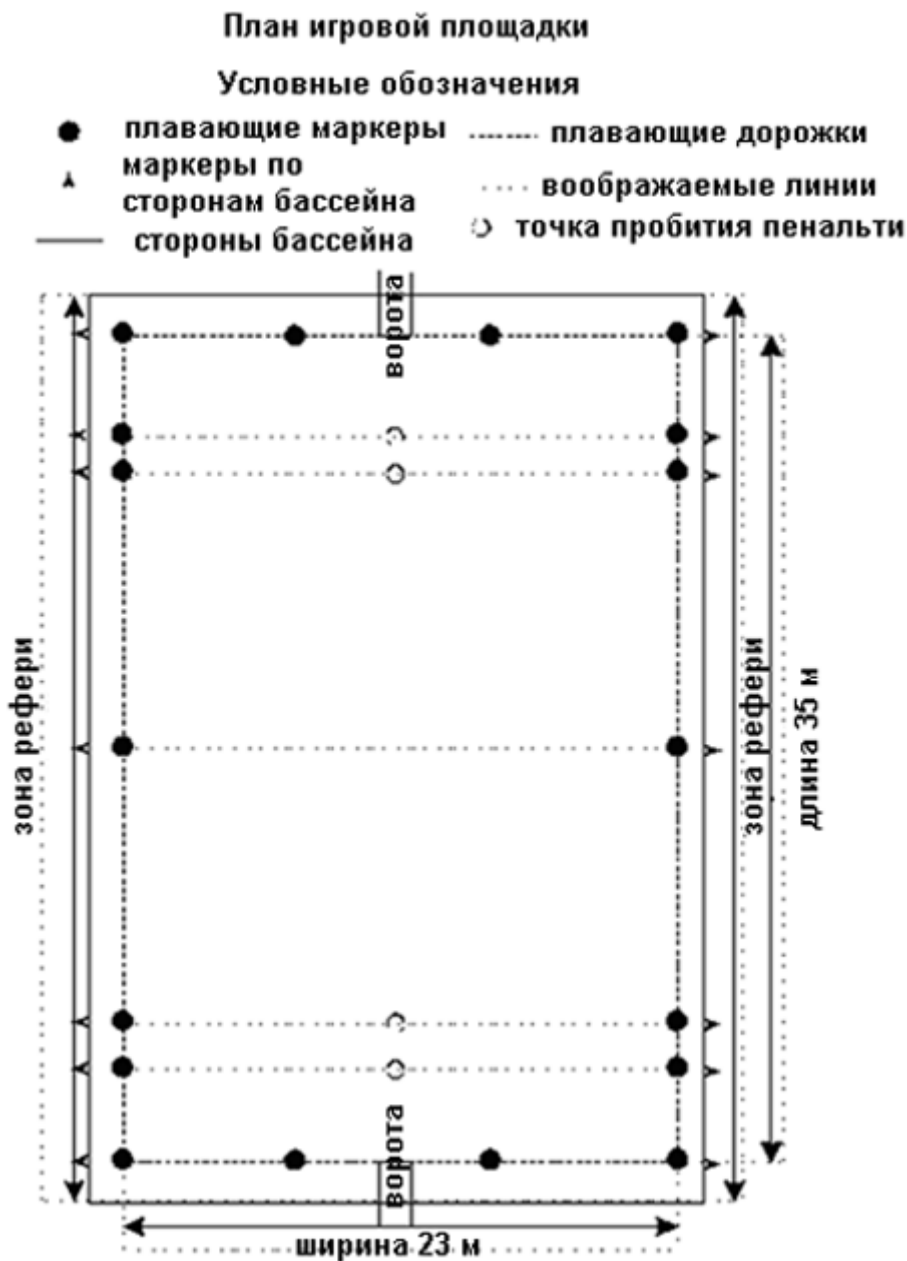

5. Ворота

5.1. Ворота должны располагаться над центром каждой линии ворот, при этом нижняя внутренняя грань ворот должна находиться на высоте 2 метра от поверхности воды. Ворота должны быть надежно укреплены, чтобы не происходило их смещение во время игры. Крепления и элементы поддержки ворот не должны мешать защищающимся или выполняющим маневр в зоне ворот игрокам, а также летящему мячу на игровой площадке.

5.2. Ворота представляют собой рамку, подвешенную перпендикулярно к поверхности воды, над линией ворот. Внутренняя часть должна иметь размеры 1 метр высотой и 1,5 метра шириной. Максимальная ширина материала, из которого изготавливается рамка, 5

сантиметров. Ворота должны иметь сетку, которая позволяет мячу свободно проходить через рамку ворот и четко определять, что был забит гол. Рамка должна быть окрашена в красно-белую полоску, каждая из полосок в длину - 20 сантиметров.

6. Мяч

6.1. Мяч должен быть круглой формы и иметь воздушное пространство с самозакрывающимся клапаном. Он должен быть водоустойчивым, без внешних покрытий, без какой-либо смазки или идентичной замены.

6.2. Вес мяча должен составлять не менее 400 грамм и не более 450 грамм.

6.3. Для игр мужских команд всех возрастных категорий длина окружности мяча должна быть не меньше 68 сантиметров и не больше 71 сантиметра. Давление в мяче должно быть 90 - 97 кПа.

Для игр женских команд всех возрастных категорий длина окружности мяча должна быть не менее 65 сантиметров и не более 67 сантиметров, давление - 83 - 90 кПа.

7. Общие требования к лодкам и снаряжению

7.1. Деки каяков (байдарок) всех игроков одной команды обязаны быть одного цвета, юбки, спасательные жилеты, шлемы и футболки обязаны быть одного цвета.

7.2. Если материал сплошного цвета используется для поверхности каяка (байдарки), каяки всех игроков одной команды должны соответствовать данному цвету. Карбон - кевлар или любой другой комбинированный материал не является подходящим цветным покрытием поверхности каяка.

7.3. Если рефери (судья) игры или судья-контролер снаряжения определит, что снаряжение команд, участвующих в данной игре, не соответствует требованиям отличия, то команде, указанной первой в протоколе на данную игру, необходимо сменить цвета верхней одежды на отличные от второй команды.

7.4. Игроки каждой команды должны иметь номер от 1 до 99. Номер должен находиться на спасательном жилете и на шлеме.

7.5. Номера должны быть четко видны судьям с любой точки поля и максимально способствовать идентификации каждого игрока в команде. Номер на спине должен быть как минимум 20 см высотой. Номер на груди должен быть как минимум 10 см в высоту. Номера на обеих сторонах шлема должны быть как минимум 7,5 см в высоту. Капитан каждой команды должен иметь нарукавную повязку для отличия от остальных игроков команды.

8. Каяки (байдарки)

8.1. На одного игрока полагается один каяк (байдарка), проверенный судьей-контролером снаряжения.

8.2. Длина каяка (байдарки) должна быть не более 3100 мм, включая внешние бамперы. Ширина не более 600 мм. Вес, учитывая внешние бамперы, должен составлять не менее 7 кг. На поверхности не должно присутствовать никаких остроконечных выступов или режущих граней. Все изгибы должны соответствовать параметрам, установленным в данном Приложении. Бамперы в соответствии с правилами должны быть крепко зафиксированы на носу и корме каяка. В любом случае каяк должен быть осмотрен перед игрой на предмет соответствия правилам.

8.3. Для каяков с несъемными внешними бамперами параметры измеряются вместе с бамперами.

8.4. Все нормативы и требования к конструкции, боковой поверхности, торцевой поверхности, углам и т.д. считаются зафиксированными и остаются неизменными для всех измерений.

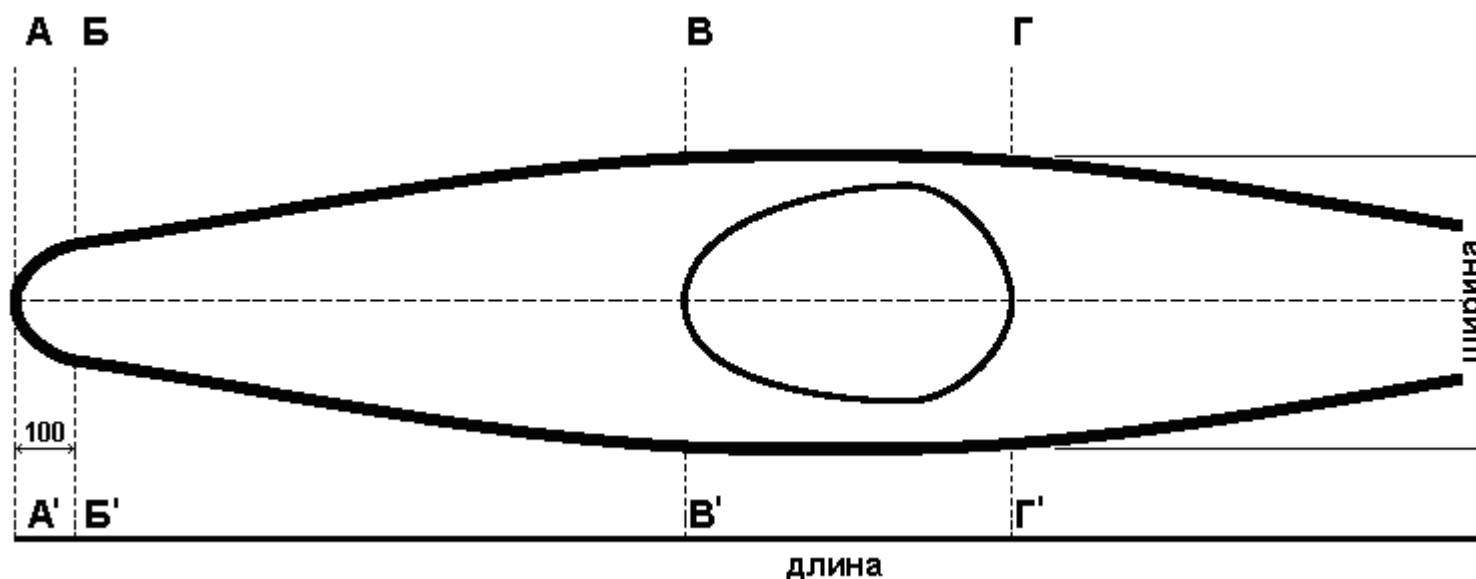

Длина: максимум 3100 мм.

Ширина: максимум 600 мм.

Зона AA' - BB' - Нос, 100 мм радиус в любой из точек Б-А-Б'.

Зона BB' - VV' - Носовая зона.

Зона VV' - GG' - Зона кокпита.

Зона GG' - DD' - Кормовая Зона.

Зона DD' - EE' - Корма, 100 мм радиус в любой из точек Д-Е-Д'.

8.5. Требования к безопасности.

8.5.1. На поверхности каяка не должно присутствовать никаких остроконечных выступов или режущих граней или прочих опасных частей. Все металлические винты, шурупы и прочие фиксирующие элементы, присутствующие на пластике или стекловолокне каяка, должны быть утоплены.

8.5.2. На носу и корме каяка необходимо наличие пластичных, смягчающих удар бамперов, достаточных для предотвращения травм игроков и порчи снаряжения.

8.5.3. Каяк должен обладать достаточной плавучестью, чтобы спокойно держаться на воде, даже когда сам практически заполнен водой. По требованию оргкомитета для определенных игровых зон в каяк должны устанавливаться дополнительные емкости непотопляемости.

8.6. Контур.

8.6.1. Контур - это линия по периметру каяка, где борта пересекаются по вертикальной касательной. Понятия верха, верхней и нижней частей борта и дна даются относительно контура.

8.6.2. При виде сверху минимальный радиус кривой для контура составляет 100 мм по всему периметру каяка.

8.6.3. При виде сбоку минимальный радиус кривой для контура каждой зоны описан в следующих параграфах.

8.7. Верхнее покрытие.

8.7.1. Верхнее покрытие каяка должно быть из однородного гладкого материала, не создающего опасности травм для игроков. Часть кокпита, покрытая юбкой, не учитывается.

8.7.2. Минимальный радиус кривой для верхнего покрытия (зона ББ' - ДД') составляет 5 мм. Допускаются углубления в корпусе каяка для болтов и шурупов. Углубления должны выполняться в пределах габаритов закрепляемой детали, чтобы соответствовать техническим нормам.

8.8. Покрытие дна каяка.

8.8.1. Покрытие дна каяка должно быть из однородного гладкого материала, не создающего опасности травм для игроков. Размеры минимального радиуса кривой для покрытия описаны в следующих параграфах.

8.9. Нос.

8.9.1. (Зона АА' - ББ') Нос должен быть должным образом закруглен так, чтобы не повредить другие каяки и не нанести вред другим игрокам.

8.9.2. Контур и нижняя поверхность в разрезе: для части от точки У над контуром и для нижней поверхности минимальный радиус кривой - 50 мм. При проверке, когда бамперы находятся на месте, толщина каяка должна составлять 80 мм, включая 50 мм тыльной стороны бампера.

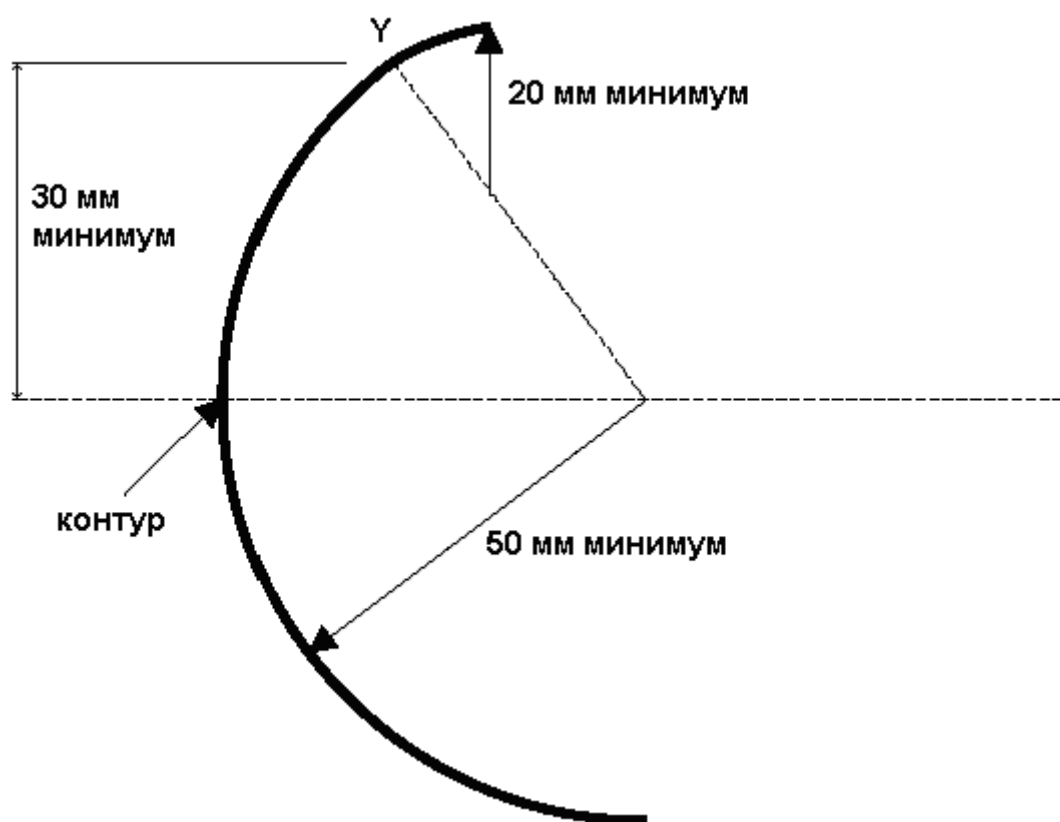

8.9.3. При виде сверху минимальный радиус кривой составляет 100 мм. Минимальная ширина 200 при достижении первых 100 мм длины каяка, начиная от задней части бампера.

8.9.4. Верхняя поверхность в разрезе: минимальный радиус выпуклой кривой составляет 20 мм на верхней поверхности носа.

8.10. Носовая зона.

8.10.1. (Зона от ББ' до ВВ'). Контур и нижняя поверхность в разрезе: для части от точки У (30 мм над контуром) до контура и для нижней поверхности минимальный радиус выпуклой кривой - 50 мм.

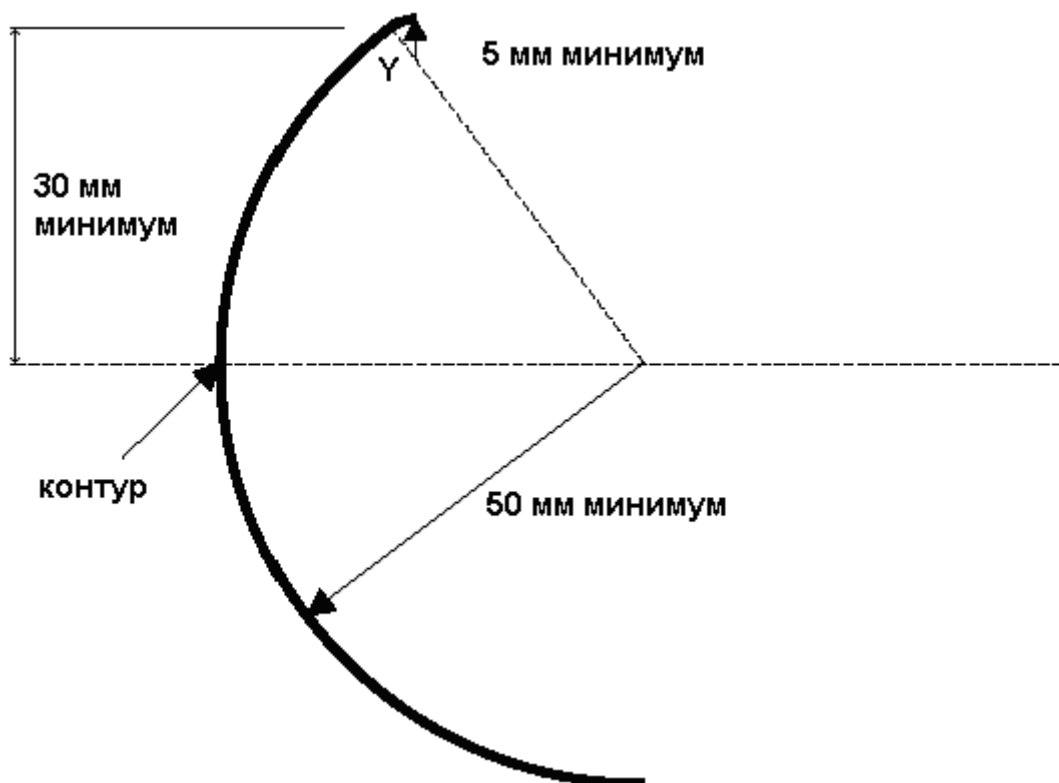

8.11. Зона кокпита.

8.11.1. (Зона от ВВ" до ГГ") Контур и нижняя поверхность в разрезе: для части от точки У (15 мм над контуром) до контура и для нижней поверхности минимальный радиус кривой 20 мм.

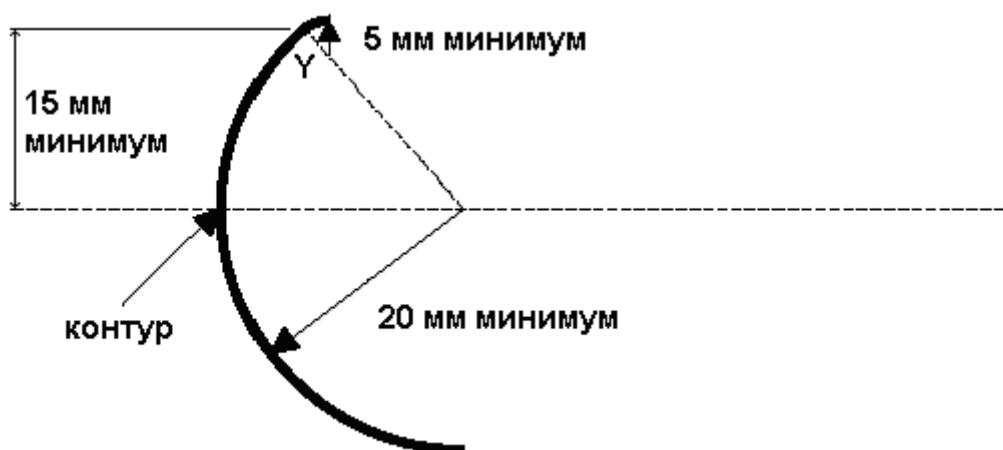

8.12. Кормовая зона.

8.12.1. (Зона от ГГ' до ДД') Контур и нижняя поверхность в разрезе: для части от точки У (20 мм над контуром) до контура и для нижней поверхности минимальный радиус кривой - 30 мм.

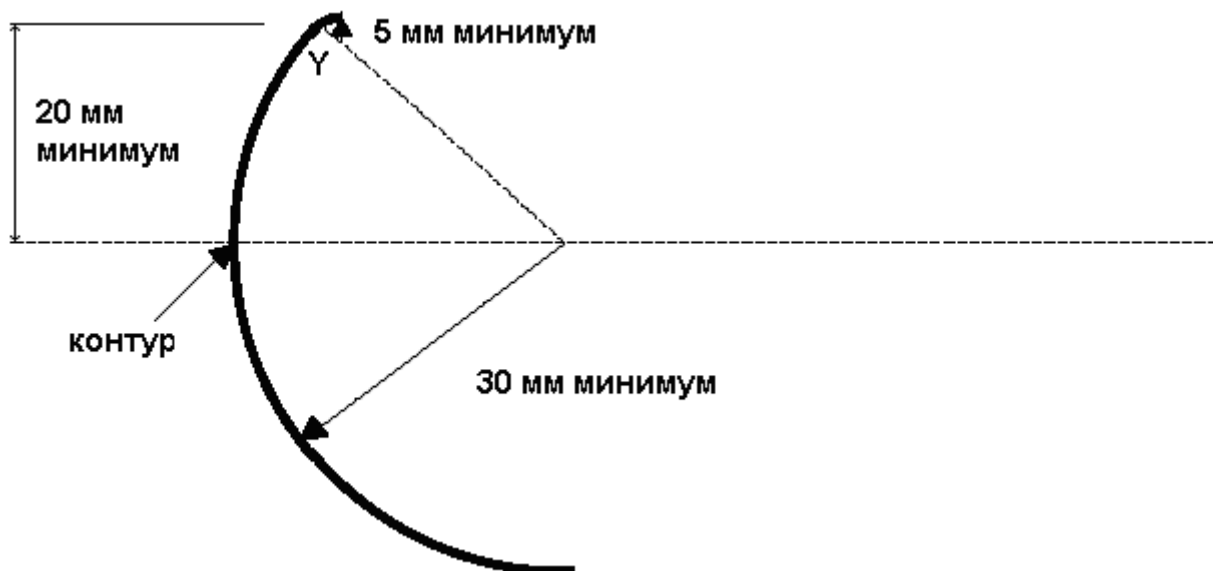

8.13. Корма.

8.13.1. (Зона от ДД' до ЕЕ', Корма) Корма должна быть закруглена так, чтобы не повредить другие каяки и не нанести вред другим игрокам.

8.13.2. Контур и нижняя поверхность в разрезе: Для части от точки Y над контуром и для нижней поверхности минимальный радиус выпуклой кривой - 30 мм. При проверке, когда бамперы находятся на месте, толщина каяка должна составлять 60 мм, включая 50 мм тыльной стороны бампера.

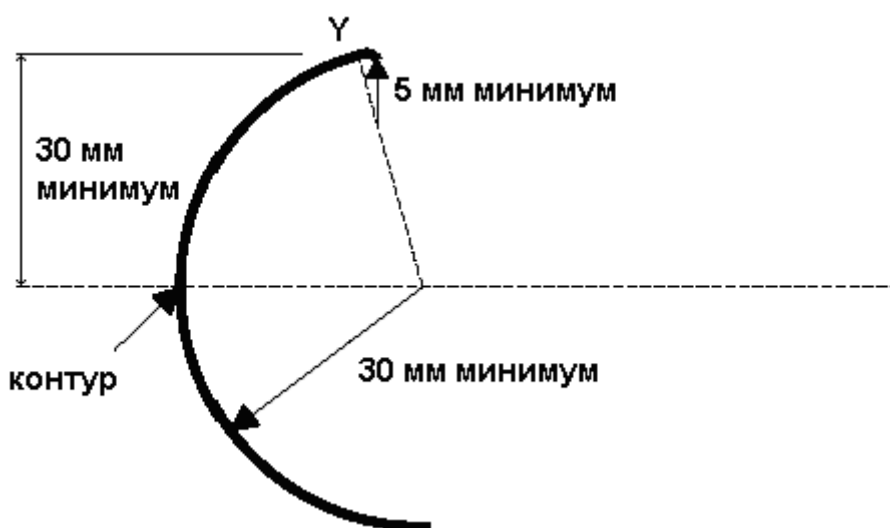

8.13.3. При виде сверху минимальный радиус выпуклой кривой составляет 100 мм. Минимальная ширина 200 при достижении 100 мм от задней части накладки от каяка.

8.13.4. Верхняя поверхность в разрезе: минимальный радиус выпуклой кривой - 5 мм на верхней поверхности кормы.

8.14. Глубина.

8.14.1. Глубина посадки спортсмена в лодке должна быть достаточной для обеспечения защиты от удара.

8.14.2. По длине зоны кокпита на каждой стороне кокпита каяк должен быть не менее 180 мм в глубину, не включая контур кокпита, как показано на рисунке.

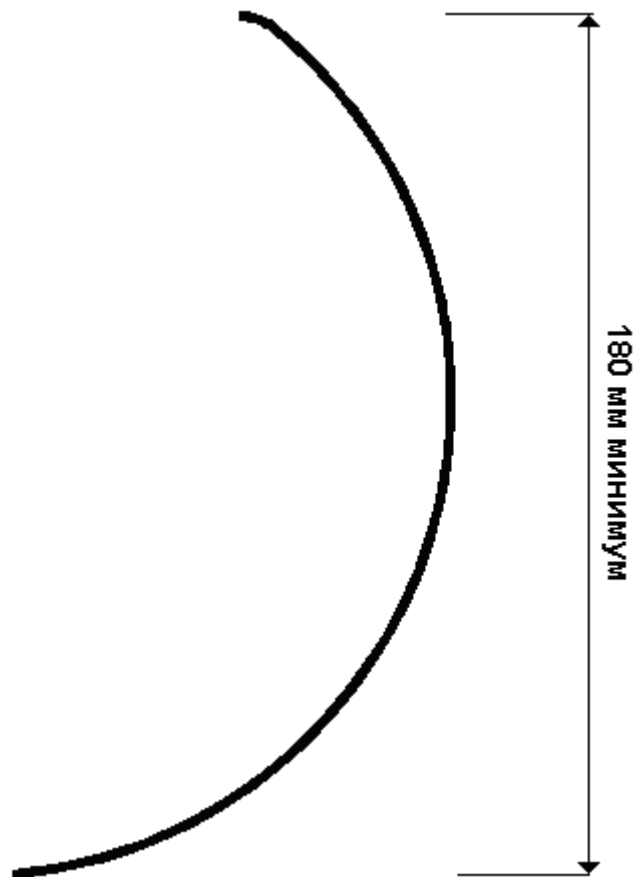

8.15. Измерения каяков.

8.15.1. Чтобы проверить соответствие размеров каяка данным требованиям, должны применяться стандартизированные шаблоны. Шаблоны должны быть изготовлены из твердого материала и точно соответствовать Правилам.

8.15.2. Чтобы измерить подъем от контура лодки, край W-X шаблона должен располагаться вертикально и перпендикулярно относительно лодки. Необходимо выровнять "точку контура" с контуром лодки. Сторона Y-Y' направлена к лодке. Точка Y указывает заданный подъем.

Если "точка контура" касается контура, но точка Y не касается лодки, то либо радиус в этой точке слишком маленький, либо подъем недостаточно большой.

Если какая-нибудь точка каяка касается шаблона между точкой Y и "точкой контура", но при этом не касается ни точки Y, ни "точки контура", то радиус в этой точке слишком маленький. Если лодка соответствует минимальным параметрам, то она должна касаться точки Y, "точки контура" и всех точек между ними.

Если каяк касается и точки Y, и "точки контура", но не касается никаких точек между ними, то радиус в "точке контура" слишком маленький.

Если проверяемая часть лодки имеет радиус больше, чем достаточный, то каяк касается только точки Y. В этом случае проверка считается пройденной.



правильно

Достаточный подъем и достаточный радиус



неправильно

Радиус слишком маленький в точке контура



неправильно

Радиус слишком маленький в пределе подъема

8.15.3. Для измерения радиуса кривизны соответствующая часть шаблона должна быть приложена перпендикулярно к проверяемой поверхности. Если обе точки (X и X') одновременно касаются поверхности каяка и в то же самое время остальная часть лодки не касается шаблона, то проверка считается пройденной.

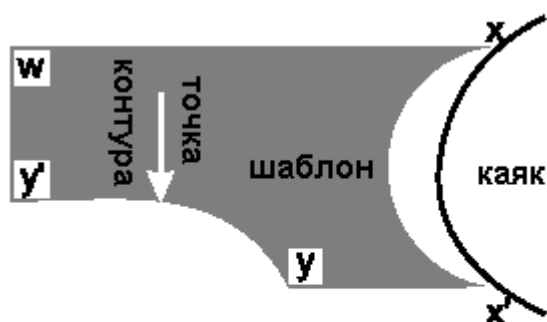

правильно

обе точки (X и X') касаются лодки

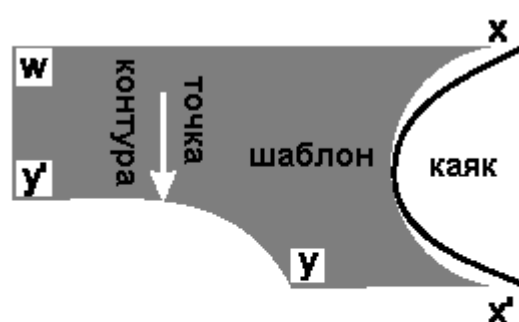

неправильно

точки X и X' не касаются лодки одновременно

8.15.4. Шаблоны для проверки различных зон каяка следующие:

Шаблон 1, шаблон контура, радиус 50 мм, подъем 30 мм, должен использоваться для проверки зон AA' - BB' (нос) и BB' - BB' (носовая зона).

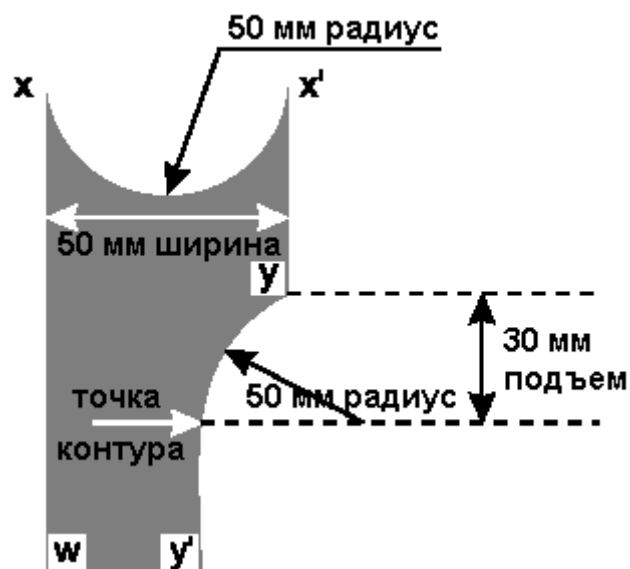

Шаблон 2, шаблон контура, радиус 20 мм, подъем 15 мм, должен использоваться для проверки зоны ВВ' - ГГ' (зона кокпита).

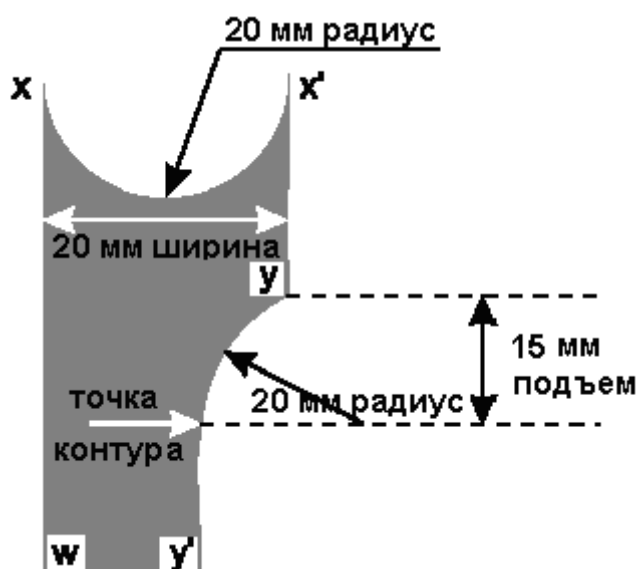

Шаблон 3, шаблон контура, радиус 30 мм, подъем 20 мм, должен использоваться для проверки зон ГГ' - ДД' (кормовая зона) и ДД' - ЕЕ' (корма).

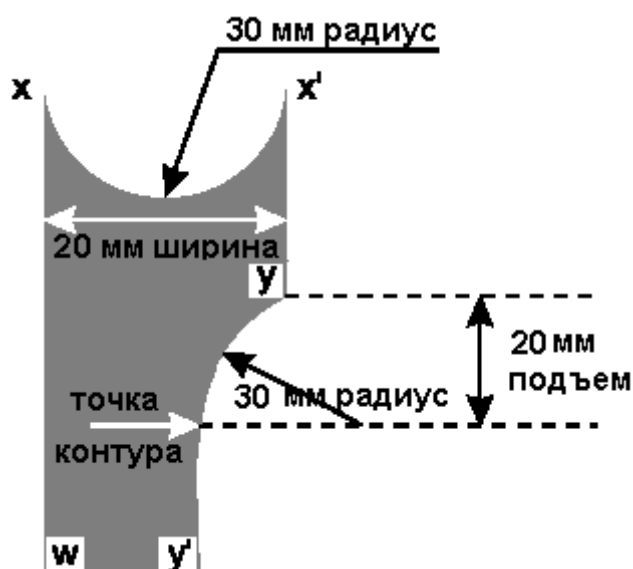

Шаблон 4, шаблон кривых, радиус 100 мм, должен использоваться для проверки зон АА' - ББ' (нос) и ДД' - ЕЕ' (корма).

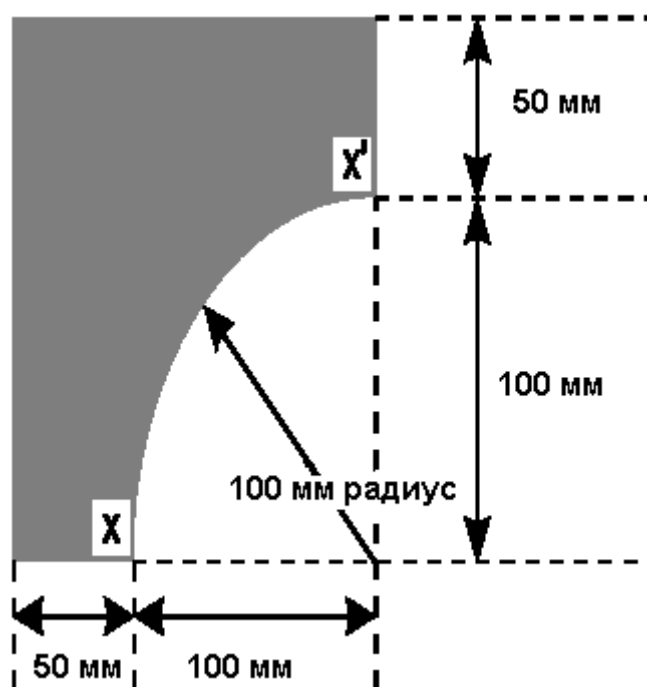

Шаблон 5, шаблон глубины, высота 180 мм, должен использоваться для проверки зоны ВВ' - ГГ' (зона кокпита).

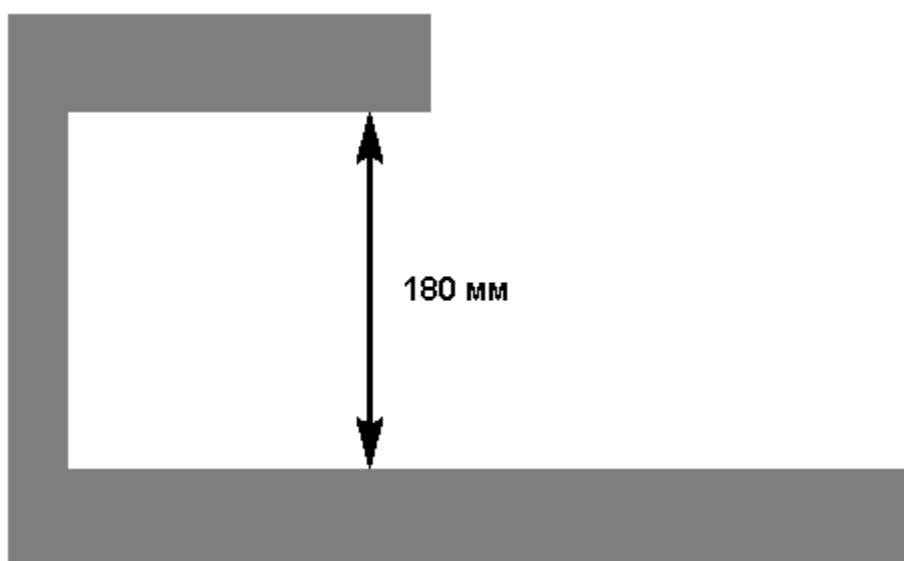

8.16. Бампер каяка.

8.16.1. Мягкие, поглощающие удары бамперы не меньше чем 30 мм толщиной по горизонтальной средней линии и не меньше чем 50 мм шириной, должны быть прочно присоединены к покрытию контура каяка на носу и корме, по крайней мере, на 100 мм от концов каяка.

8.16.2. Материал бампера должен быть однородный (например: пена, мягкий каучук). Если использовать составную конструкцию для минимальной толщины и ударопоглощающих свойств, то необходимые ударопоглощающие свойства бампера не должны уменьшаться при сжатии. Характеристики должны измеряться при температурах, которые будут преобладать в течение соревнований.

8.16.3. Толщина бампера должна быть минимум 30 мм в несжатом состоянии. Бампер должен сжиматься (большим пальцем контролера снаряжения или игрока) по крайней мере

на 10 мм. Бампер не должен сжиматься до толщины меньше чем 10 мм. Толщина и сжатие измеряются параллельно оси каяка.

8.16.4. Бампер должен быть толщиной не меньше чем 30 мм на горизонтальной средней линии. Ни ширине 50 мм толщина должна быть не меньше чем 20 мм (см. диаграммы ниже).

8.16.5. Соединение бампера с лодкой должно быть достаточно надежным, чтобы быть в исправном состоянии на протяжении соревнований. Бампер не должен сдвигаться со своего места при столкновении с другими лодками или бортиком бассейна.

8.16.6. Если заклепки или болты (или нечто подобное) используются для прикрепления бампера, они должны быть утоплены в бампер как минимум на 20 мм.

8.16.7. Бампер должен быть закреплен так, чтобы контур и края бампера не выступали и не цеплялись за предметы. Если в качестве бампера используется шланг, то его концы должны быть заделаны.

8.16.8. Бампер должен быть установлен на контуре каяка (см. определение контура в описании лодки) и выступать выше и ниже контура как минимум на 15 мм. Он должен закрывать поверхность носа и кормы длиной не меньше чем 100 мм от края лодки.

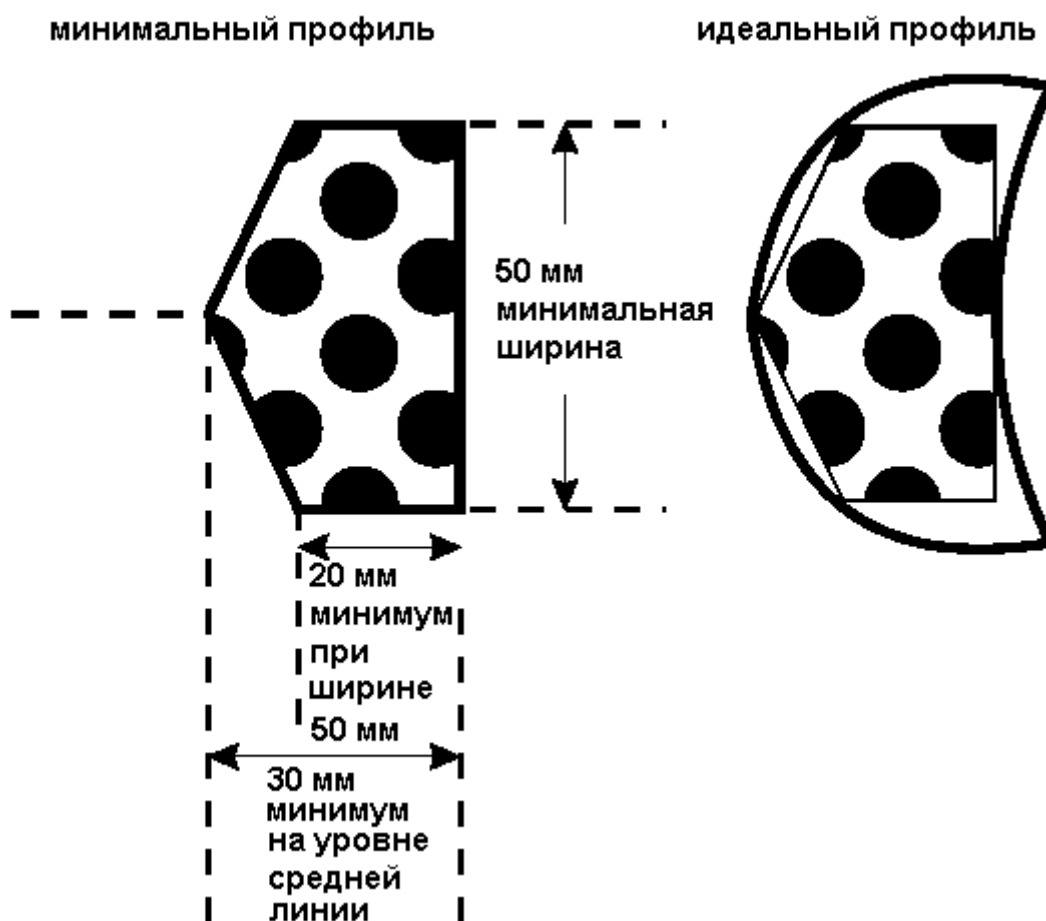

9. Весло.

9.1. Весло должно быть с двумя лопастями. Весло не должно иметь острых граней или краев. Форма лопаток, значения толщины и кривизны должны соответствовать данному приложению. Весло должно тщательно проверяться с профилем.

9.2. Весло не должно иметь острых граней или краев и других опасных частей.

9.3. Лопасты должны быть не больше, чем 600 мм x 250 мм при виде сверху. Края должны иметь минимальный радиус 30 мм при виде сверху и минимальную толщину 5 мм. Весла с

металлическими кантами запрещены, даже в случае оклеивания кантов защитными материалами.

9.4. Измерения весел.

9.4.1. Стандартизированный шаблон должен использоваться для проверки соответствия весла требованиям в данном приложении. Шаблон должен быть изготовлен из алюминия и должен точно соответствовать данному приложению.

9.4.2. Для измерения радиуса кривизны шаблон прикладывается к проверяемой поверхности. Если обе точки (X и X') касаются поверхности, а остальная часть шаблона не касается весла, то проверка считается пройденной. Для измерения толщины проводят щель по лопасти весла. Если лопасть не проходит в щель, то проверка считается пройденной.

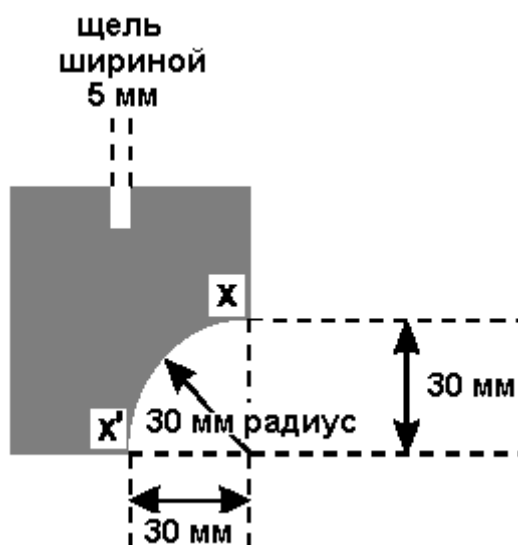

10. Каска

10.1. Шлем (каска) должен быть безопасным и удобным. Он должен защищать от любого возможного удара во время игры и должен закрывать голову от челюсти до затылка так, чтобы нельзя было нанести удар по голове горизонтально направленной лопастью весла.

11. Забрало

11.1. Забрало должно быть из прочного материала (типа стали или любого подобного материала). В любой части забрала предмет размером 7 см x 7 см x 7 см не должен проникать через него. Забрало должно быть надежно установлено на каске без острых или опасных креплений и само не должно иметь никаких острых или опасных частей. Оно должно защищать от любого возможного удара во время игры. Забрало должно закрывать все лицо игрока, начиная от уровня подбородка и защищая поверхность между висками.

12. Защита тела

12.1. Защита тела (жилет) должна быть толщиной минимум 15 мм. Она должна защищать от любого воздействия со стороны других игроков (или их снаряжения) во время игры. Защита тела должна начинаться на высоте 100 мм от кокпита, когда игрок нормально сидит в каяке. Промежуток между верхом защиты и подмышками при горизонтальном положении рук должен быть меньше чем 100 мм.

13. Личное снаряжение

13.1. Каждый игрок должен быть в шлеме с забралом, проверенном судьей-контролером снаряжения.

13.2. На теле игрока должна быть обязательно защита (спасательный жилет), проверенная судьей-контролером снаряжения.

13.3. На игроке должна быть футболка с рукавами, закрывающими, по крайней мере, середину плеча. Игроки не должны быть намазаны какой-либо смазкой, маслом или чем-либо подобным в области рук и шеи.

13.4. Помимо снаряжения и одежды, отмеченных выше, игроку разрешается иметь личную одежду и юбку. Дополнительная защита на руках (на кистях, предплечьях и локтях) разрешается, если она надежно держится и не имеет острых краев, способных травмировать других игроков.

13.5. Игрокам не разрешено применять какую-либо смазку к своему снаряжению.

14. Торговые марки и реклама

14.1. Лодки, оборудование и спортивное снаряжение могут иметь нанесенные торговые марки, рекламные изображения и надписи.

14.2. Все рекламные материалы должны находиться таким образом, чтобы они не пересекались со спортивными обозначениями и не влияли на результат при игре.

14.3. Торговые марки, рекламные символы и надписи должны быть одинаковыми и находиться на одинаковых местах на каяках (байдарках) и/или одежде всех игроков.

14.4. На веслах могут находиться торговые марки, рекламные символы и надписи.

14.5. Реклама табачных изделий и спиртных напитков запрещена.

14.6. Любая лодка, снаряжение или часть снаряжения, которые не отвечают требованиям, указанным выше, непригодны для использования во время соревнований. Команды отвечают за соответствие снаряжения данным правилам и положениям.

15. Обмен снаряжения

15.1. Каждому игроку разрешено в любое время покинуть игровое поле и обменять какую-либо часть своего снаряжения на подобное снаряжение, прошедшее процедуру контроля до матча. При этом игрок может взять снаряжение для обмена только в своей зоне замены.

16. Проверка снаряжения

16.1. Снаряжение игроков проверяется до, во время и/или после игры. Рефери (судья) игры обязан удалить с площадки игрока с несоответствующим снаряжением во время первого перерыва, или немедленно, если снаряжение потенциально опасно для других игроков на игровой площадке (после замены снаряжения игрок может вернуться на игровую площадку).

16.2. Время, место и порядок проведения проверки снаряжения перед внесением его в зону проведения соревнований должно быть доведено до сведения всех команд не позже чем за 24 часа до начала проверки снаряжения.

16.3. Судья-контролер снаряжения должен проверить все спортивное и игровое снаряжение перед внесением его в игровую зону на предмет соответствия Правилам. Если снаряжение не соответствует Правилам, оно не допускается в игровую зону. Если снаряжение соответствует Правилам, оно маркируется как прошедшее проверку.

16.4. Личное снаряжение проверяется на владельце на предмет соответствия размеров снаряжения игроку.

17. Официальные лица игры

17.1. Официальные лица игры - 2 судьи (рефери), 2 линейных судьи (судья на линии ворот), 1 судья - контролер снаряжения, 2 судьи-хронометриста и 1 судья счета.

17.2. В зависимости от степени важности игры могут находиться под контролем от 3 до 8 официальных лиц. В случае 3 официальных лиц двое судей берут на себя дополнительные обязанности линейных судей и судьи-контролера снаряжения, 1 хронометрист также выполняет обязанности судьи счета.

17.3. Рефери (спортивный судья) игры.

17.3.1. Рефери (спортивные судьи) должны полностью контролировать игру. Их авторитет должен быть непререкаем для игроков все время, в течение которого они и игроки находятся в пределах зоны спортивных соревнований.

17.3.2. Все решения, принятые рефери (спортивным судьей) на основании фактов, окончательны, и игроки должны подчиняться судейской интерпретации правил во время всей игры. По поводу интерпретации правил рефери (спортивными судьями) не могут быть поданы какие-либо протесты или апелляции. В течение игры рефери (спортивные судьи) не должны делать каких-либо предположений в той или иной ситуации, а обязаны растолковывать только те факты, которые они видели, стараясь это сделать как можно правильнее.

17.3.3. Рефери (спортивные судьи) должны подать свисток в следующих ситуациях:

- начать игру;
- стартовать заново;
- объявить гол;
- объявить бросок с линии ворот;
- объявить угловой;
- объявить нарушение;
- объявить тайм-аут.

17.3.4. Рефери (спортивный судья) может менять свои решения при условии, что он это сделает до того, как мяч вернется в игру. Рефери (спортивный судья) обязан удостовериться, что при новом решении ни одна из команд не находится в невыгодном положении.

17.3.5. Рефери (спортивный судья) может удалить любого игрока или официальное лицо команды с игровой площадки в случае нарушения настоящих Правил. В случае, когда по требованию рефери (судьи) игрок отказывается покинуть игровую площадку, рефери (спортивные судьи) могут прекратить игру.

17.3.6. Рефери (спортивный судья) может удалить любого игрока, официальное лицо или другое лицо, чье поведение мешает правильному и непредвзятому исполнению основных обязанностей судьи.

17.3.7. Рефери (спортивные судьи) могут прекратить игру в любое время, если поведение игроков, официальных лиц команд или другие обстоятельства препятствуют, по их мнению, правильному ходу игры. Если игра была остановлена, то рефери (спортивные судьи) игры должны доложить свои действия главному судье соревнований.

17.3.8. По окончании спортивных соревнований рефери (спортивный судья) заполняет отчет о спортивном соревновании (Приложение N 6).

17.4. Линейные судьи.

17.4.1. Линейные судьи должны располагаться на линии ворот, по диагонали друг от друга по левую руку от каждого рефери (спортивного судьи) игры.

17.4.2. В обязанности линейных судей входит подача следующих сигналов до того момента, как их не увидят рефери (спортивные судьи):

- поднимать зеленый флаг в начале тайма, когда игроки правильно займут позиции на своей линии ворот до свистка к началу игры;
- поднять красный флаг, когда мяч вышел из игры, пересекая линию ворот (бросок от ворот, угловой, свободный бросок);
- указывать на ворота и красным, и зеленым флагами, в случае, если мяч влетел в рамку ворот;
- размахивать красным флагом в случае неправильного начала игры, старта или ввода мяча в игру;
- размахивать красным флагом в случае неправильного входа удаленного игрока или нарушения правила замены.

17.4.3. Каждый линейный судья должен быть снабжен организационным комитетом запасными мячами правильного размера, и когда основной мяч вылетел с поля, линейный судья по команде рефери (спортивного судьи) игры незамедлительно бросает новый мяч либо вратарю (в случае броска от ворот), либо ближайшему игроку нападающей команды (в случае углового броска) или рефери (спортивному судье) в любом другом случае.

17.5. Судья-контролер снаряжения.

17.5.1. Судья-контролер снаряжения организует и отвечает за проверку снаряжения всех игроков до начала и во время игры. Он также может проверить снаряжение в любое другое время соревнований.

17.5.2. В процессе проверки снаряжения до начала игры ведется протокол, который по окончании процедуры контроля подписывается судьей-контролером снаряжения и представителем команды.

17.6. Судьи-хронометристы.

17.6.1. Судьи-хронометристы должны находиться за столом официальных лиц.

17.6.2. Обязанности судей-хронометристов:

- записывать точное время таймов игрового времени, тайм-аутов и промежутков между таймами;
- контролировать время тайм-аутов и давать сигнал, подняв красный флажок, за исключением случаев, когда судья сам показывает окончание времени тайм-аута;
- записывать время удаления игроков с игровой площадки;
- контролировать время удаления игроков и давать сигнал об окончании времени удаления на электронном табло или поднятием и размахиванием зеленым флагом;
- контролировать время непрерывного владения мячом каждой командой ("Время атаки") и давать сигнал об окончании времени атаки на электронном табло.

17.6.3. В конце тайма судья-хронометрист должен подавать сигнал отчетливо, громко и понятно, независимо от рефери (судьи) игры, и их сигнал должен немедленно останавливать игру, за исключением назначенного пенальти в последние секунды игры.

17.7. Судья счета.

17.7.1. Судья счета должен находиться за столом официальных лиц.

17.7.2. Обязанности судьи счета:

- записывать забитые голы и следить за счетом на табло в течение всей игры.

- вести протокол игры, включающий счет, список игроков, забитых мячей, тайм-аутов, зеленых, желтых и красных карточек, показанных определенным игрокам.

17.7.3. В случае отсутствия судьи счета, его обязанности берет на себя судья-хронометрист.

18. Численный состав команды

18.1. Каждая команда может выставить на игру максимум 8 игроков. Не более чем 5 игрокам разрешено находиться на игровом поле одновременно. Любой другой игрок считается запасным. Команда начинает игру в составе пяти игроков, находящихся на своей линии ворот. Если численный состав уменьшится до двух 2 игроков, судья должен завершить игру и обсудить ситуацию (в частности, решить вопрос о победителе) с Главной судейской коллегией, которая примет соответствующее решение.

18.2. Список игроков с именами и номерами на конкретную игру должен быть подан соответствующему представителю оргкомитета до времени, которое указано оргкомитетом.

18. Система проведения спортивных соревнований

19.1. Спортивные соревнования могут состоять из одного или нескольких этапов.

19.2. На предварительном этапе команды в каждой категории должны быть поделены на группы равного или почти равного размера.

19.3. Распределение команд по группам проводится исходя из следующих требований:

19.3.1. Сила (рейтинг) команды определяется исходя из места, занятого командой на последнем соревновании или по результатам предыдущего сезона, либо другой объективной оценки относительной силы команд.

19.3.2. В каждой группе сильные и слабые команды должны быть распределены примерно одинаково.

19.3.3. На начальных этапах команды одной спортивной организации или клуба не должны играть между собой.

19.3.4. Организаторы спортивных соревнований могут проводить турнир, используя деление команд на группы (дивизионы) на свое усмотрение по согласованию с ГСК.

19.4. Если спортивные соревнования состоят более чем из одного этапа, на предварительном этапе команды в группе играют между собой по круговой системе - каждая с каждой. После окончания этапа команды занимают места в группе согласно показанным результатам. Первые одна или более команд выходят в следующий этап спортивных соревнований.

19.5. Второй предварительный этап проводится в случае участия большого количества команд и не обязателен для всех спортивных соревнований. По результатам первого этапа команды делятся на группы и играют между собой по круговой системе или навывлет для

определения участников финального этапа. На третьем этапе - финальном, участники играют между собой навывлет пока не останутся 2 команды, которые играют между собой в финале для определения победителя соревнований.

19.6. Система проведения спортивных соревнований должна соответствовать количеству участвующих команд и выбирается из списка (в соответствии с п. 19.8 главы III настоящих Правил). В среднем команды из разных категорий должны играть примерно одно и то же количество игр.

19.7. Круговая система.

На первом и втором предварительных этапах место команды в группе должно определяться по следующему принципу: команда занимает место согласно количеству очков, которое она получила по результатам игр. Команда, набравшая наибольшее количество очков, занимает первое место. Два очка даются за победу, одно - за ничью, ноль - за поражение или за пропуск игры. Если две или более команд набрали одинаковое количество очков, то они занимают места согласно критериям, применяющимся в следующем порядке:

- результатам игр между данными командами;
- разности забитых и пропущенных мячей;
- количеству забитых мячей;
- переигровке, если это возможно;
- пробитием пенальти, если это возможно.

Если команда дисквалифицирована на игру или соревнования, решение принимает Главная судейская коллегия (ГСК).

19.7.1. Выход в следующий раунд (этап) соревнований.

Система проведения соревнования, выбранная для данной категории, определяет количество команд, выходящих в следующий этап соревнований из каждой группы, в зависимости от количества команд в категории и количества игр, проводимых в данной категории.

19.7.2. Ничьи.

19.7.2.1. Если игра финальная или на выбывание закончилась ничьей, то победитель определяется следующим образом: назначается дополнительное время до первого забитого гола (пункт 55 главы III настоящих Правил). Если из-за ограничения по времени необходима сокращенная процедура определения победителя, то об этом должно быть сообщено командам заранее. Процедура должна быть заранее согласована с ГСК.

19.8. Игры на выбывание.

19.8.1. Финальные игры для одной группы. Серия из двух игр.

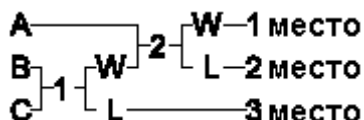

A = 1-ый в группе игра 1 = полуфинал

B = 2-ой в группе игра 2 = суперфинал

C = 3-ий в группе

W = победитель L = проигравший (здесь и далее в тексте)

19.8.2. Финальные игры для одной группы. Серия из трех игр.

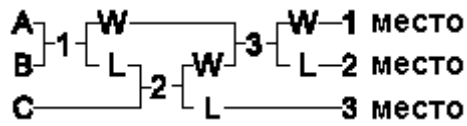

A = 1-ый в группе игра 1 = полуфинал
 B = 2-ой в группе игра 2 = финал
 C = 3-ий в группе игра 3 = суперфинал

19.8.3. Финальные игры для одной группы. Серия из трех игр.

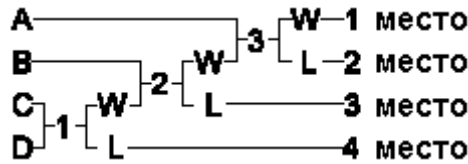

A = 1-й в группе игра 1 = полуфинал
 B = 2-й в группе игра 2 = финал
 C = 3-й в группе игра 3 = суперфинал
 D = 4-й в группе

19.8.4. Финальные игры для двух групп. Серия из четырех игр.

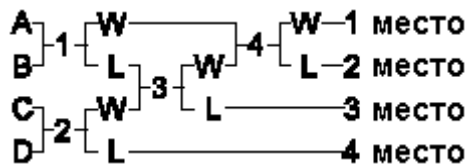

A = 1-й в группе А игра 1 = полуфинал
 B = 1-й в группе А игра 2 = полуфинал
 C = 2-й в группе В игра 3 = финал
 D = 2-й в группе В игра 4 = суперфинал

19.8.5. Финальные игры для двух групп. Серия из четырех игр.

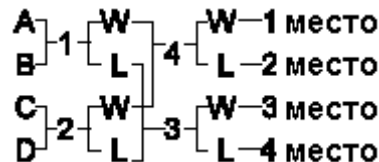

A = 1-й в группе А игра 1 = полуфинал
 B = 2-й в группе В игра 2 = полуфинал
 C = 2-й в группе В игра 3 = игра за 3 место
 D = 1-й в группе А игра 4 = суперфинал

19.8.6. Финальные игры для четырех групп. Серия из шести игр.

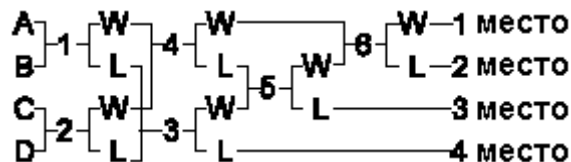

A = 1-й в группе А игра 1/2 = предварительные полуфиналы
 B = 1-й в группе В игры 3/4 = полуфиналы
 C = 1-й в группе С игра 5 = финал
 D = 1-й в группе Д игра 6 = суперфинал

19.8.7. Финальные игры для одной группы. Серия из шести игр.

F = 2-й в группе Сигра 9 = суперфинал

19.8.11. Финальные игры для трех групп. Серия из двенадцати игр.

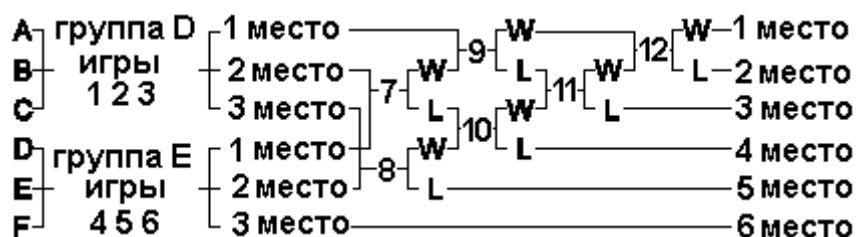

A = 1-й в группе А игры 1 - 6 = игры первого раунда по круговой системе

B = 1-й в группе В (см. пункт 19.7 главы III данных Правил)

C = 1-й в группе С игры 7/8 = четвертьфиналы

D = 2-й в группе А игры 9/10 = полуфиналы

E = 2-й в группе В игра 11 = финал

F = 2-й в группе Сигра 12 = суперфинал

19.8.12. Финальные игры для четырех групп. Серия из двенадцати игр.

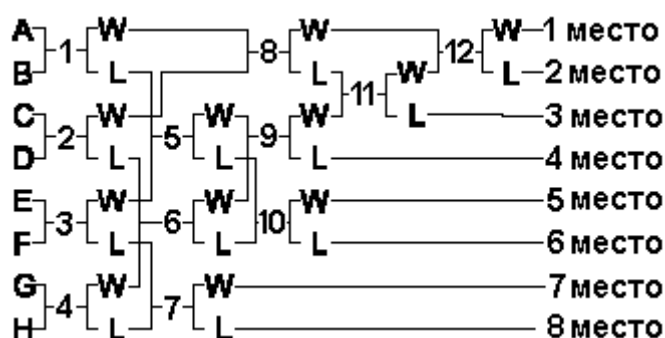

A = 1-й в группе А игры 1 - 4 = игры 1/8 финала

B = 1-й в группе В игры 5/6 = четвертьфиналы

C = 1-й в группе Сигра 7 = игра за 7/8 места

D = 1-й в группе Дигра 8 = первый полуфинал

E = 2-й в группе А игра 9 = второй полуфинал

F = 2-й в группе В игра 10 = игра за 5/6 места

G = 2-й в группе Сигра 11 = финал

H = 2-й в группе Дигра 12 = суперфинал

19.8.13. Финальные игры для четырех групп. Серия из четырнадцати игр.

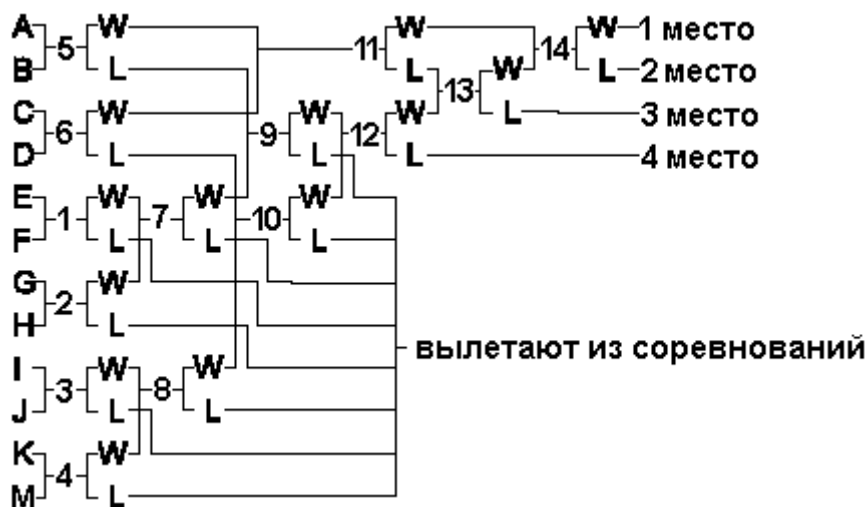

A = 1-й в группе А игры 1 - 4 = игры 1/16 финала

B = 1-й в группе В игры 5/6 = первые четвертьфиналы

C = 1-й в группе Сигры 7/8 = игры 1/8 финала

D = 1-й в группе Дигры 9/10 = вторые четвертьфиналы

Е = 2-й в группе А игра 11 = первый полуфинал
F = 2-й в группе В игра 12 = второй полуфинал
G = 2-й в группе С игра 13 = финал
H = 2-й в группе D игра 14 = суперфинал
I = 3-й в группе А
J = 3-й в группе В
K = 3-й в группе С
M = 3-й в группе D

19.8.14. Проведение соревнований на нескольких игровых площадках или в нескольких бассейнах.

19.8.14.1. Для девяти команд:

19.8.14.1.1. Первый раунд (квалификационный раунд).

Три группы по три команды:

Бассейн 1	Бассейн 2	Бассейн 3
A1	B1	C1
A2	B2	C2
A3	B3	C3

Все команды в каждом бассейне играют друг с другом по одной игре. Команды, занявшие первые и вторые места в своих группах, выходят во второй раунд (полуфинальный) для борьбы за 1 - 6 места. Команды, занявшие третьи места в своих группах, играют за 7 - 9 места по круговой системе.

19.8.14.1.2. Второй раунд.



Команды, занявшие первые места в группах, играют с командами, занявшими вторые места. Результаты заносятся в список. Очки начисляются согласно пункту 19.7 главы III данных Правил.

19.8.14.1.3. Третий раунд.

Финал: первая команда из списка против второй.

Игра за 3/4 место: третья команда из списка против четвертой.

Игра за 5/6 место: пятая команда из списка против шестой.

19.8.14.2. Для 12 команд:

19.8.14.2.1. Первый раунд (квалификационный раунд).

Три группы по четыре команды:

Бассейн 1	Бассейн 2	Бассейн 3
A1	B1	C1
A2	B2	C2
A3	B3	C3
A4	B4	C4

Все команды в каждом бассейне играют друг с другом по одной игре. Команды, занявшие первые и вторые места в своих группах, выходят во второй раунд в группу D. Команды, занявшие третьи и четвертые места в своих группах, выходят во второй раунд в группу E.

19.8.14.2.2. Второй раунд (полуфинальный).

Группа D: команды, занявшие первые места в группах, играют с командами, занявшими вторые места.



Группа E: команды, занявшие третьи места в группах, играют с командами, занявшими четвертые места.



Результаты заносятся в список. Очки начисляются в соответствии с пунктом 19.7 главы III настоящих Правил.

19.8.14.2.3. Третий раунд.

Финал: Первая команда группы D против второй команды группы D

Игра за 3 - 4 место: Третья команда группы D против четвертой команды группы D

Игра за 5 - 6 место: Пятая команда группы D против шестой команды группы D

Игра за 7 - 8 место: Первая команда E против второй команды группы E

Игра за 9 - 10 место: Третья команда группы E против четвертой команды группы E

Игра за 11 - 12 место: Пятая команда группы E против шестой команды группы E

Примечание: в случае большего количества команд надо использовать большее количество бассейнов.

19.9. Лиговая система.

19.9.1. Если число команд не превышает семи, то команды должны играть друг с другом во втором раунде согласно пункту 19.9.3.1 главы III настоящих Правил, в третьем - согласно пункту 19.9.4 главы III настоящих Правил.

Для восьми и более команд они разбиваются на две группы. В первом раунде команды играют друг с другом, во втором раунде - согласно пункту 19.9.3.2, а в третьем раунде - согласно пункту 19.9.4 главы III настоящих Правил. Очки подсчитываются в соответствии с пунктом 19.7 главы III настоящих Правил.

19.9.2. Первый раунд (квалификационный раунд).

Группа из 4 команд:

N игрыкоманда противкоманды

1	1	4
2	3	2
3	4	2
4	1	3
5	4	3
6	2	1

Группа из 5 команд:

№ игры команда против команды

1	1	5
2	2	4
3	1	4
4	3	5
5	2	5
6	1	3
7	2	3
8	4	5
9	1	2
10	3	4

Группа из 6 команд:

№ игры команда против команды

1	1	6
2	2	4
3	3	5
4	1	5
5	2	3
6	4	6
7	1	4
8	2	5
9	3	6
10	1	3
11	2	6
12	4	5
13	1	2
14	3	4
15	5	6

Группа из 7 команд:

№ игры команда против команды

1	1	7
2	2	6
3	3	5
4	1	6
5	2	5
6	4	7
7	1	5
8	2	4
9	3	7
10	1	3
11	4	5
12	6	7
13	1	4
14	2	7
15	3	6
16	2	3
17	4	6
18	5	7
19	1	2
20	3	4
21	5	6

19.9.3. Второй раунд.

19.9.3.1. Полуфиналы (семь и меньше команд).

Первая команда против четвертой.

Вторая команда против второй.

19.9.3.2. Полуфиналы (восемь и больше команд).

Первая команда группы А против второй команды группы В.

Первая команда группы В против второй команды группы А.

19.9.4. Третий раунд.

Финал: победители полуфиналов играют друг с другом.

Игра за 3 место: проигравшие команды в полуфиналах играют друг с другом.

Такую систему можно продолжать и дальше, т.е. игра за 5 - 6 место - третьи команды в группах играют друг с другом и т.д.

20. Ограничения на систему проведения, программу и расписание спортивных соревнований

20.1. Соревнование должно проходить не более 7 дней подряд.

20.2. На предварительных этапах соревнования могут проходить в разных местах. Соревнование в одной предварительной группе должно проходить в одном месте.

20.3. Финальный этап соревнований проводится в одном месте.

20.4. Команда не должна играть более чем в одном месте в один и тот же день.

20.5. В один день время от начала первой и до окончания последней игры одной и той же команды не должно быть более 9 часов.

20.6. Начало первой игры одной и той же команды на следующий день не должно быть ранее 12 часов после окончания последней игры в предыдущий день.

20.7. Команда не должна играть более 5 игр в один день.

20.8. Команда не должна играть более 3 игр в течение 4 часов.

20.9. Команда не должна играть следующую игру ранее чем через 25 минут после окончания предыдущей игры.

20.10. В день проведения финалов команда должна сыграть хотя бы одну игру.

21. Время игры

21.1. Игровое время должно составлять 2 периода по 10 минут каждый, если нет необходимости играть дополнительные периоды или пробивать после - матчевые пенальти. Минимальное игровое время может составлять 2 периода по 7 минут.

21.2. Перерыв между таймами составляет 3 минуты. Минимальный интервал - 1 минута.

21.3. Команды должны поменяться сторонами площадки после каждого периода игры.

21.4. Рефери (спортивный судья) игры может объявить тайм-аут во время игры. Хронометрист должен остановить часы, когда судья сигнализирует о начале тайм-аута, и вновь пустить их, когда свисток судьи возобновит игру.

22. Тайм-аут

22.1. Рефери (спортивный судья) должен использовать тройной свисток, чтобы остановить игру для тайм-аута (применяется знак 7 Приложения N 12), кроме случаев, когда был забит гол, в этом случае подается один продолжительный свисток. (Применяется знак 3 Приложения N 12).

22.2. Тайм-аут обязательно дается, если перевернувшийся игрок или его снаряжение мешают ходу игры.

22.3. Тайм-аут дается немедленно, когда опасно нарушены положения игры или когда оборудование игрового поля нуждается в поправке или изменении (например, угроза другому игроку из-за сломанного весла).

22.4. Тайм-аут дается в случае какой-либо травмы или в случае, если игрок неправомерно находится на поле, при условии, что тайм-аут не поставит другую команду в невыгодное положение.

22.5. Тайм-аут обязательно дается после гола и при назначении пенальти или в других ситуациях по усмотрению судьи.

22.6. Если судья остановил игру в течение игрового времени (не при какой-либо остановке), когда ни одна из команд не нарушила правил (например, ошибка судьи, сломанные ворота, повреждения), то игра начинается со свободного броска той команды, которая владела мячом до тайм-аута. Если тайм-аут был назначен из-за перевернувшегося игрока, то противоположная команда начинает со свободного броска. Если при подаче свистка на тайм-аут судья не определился, какая команда владела мячом, он должен назначить спорный мяч для возобновления игры. (Применяется знак 8 Приложения N 12).

23. Стороны площадки

23.1. Команда, стоящая первой в протоколе игры, начинает игру с линии ворот с левой стороны от стола официальных лиц, если один из капитанов или Главный судья не потребует жеребьевки для определения сторон площадки.

24. Начало игры

24.1. В начале каждого тайма 5 игроков выстраиваются на исходной позиции, их каяки неподвижны и касаются какой-либо частью линии своих ворот. Если команда сознательно задерживает начало игры, то выносится предупреждение команде. Нарушение наказывается свободным броском. (Применяются знаки 1, 15 и 17 Приложения N 12).

24.2. Рефери (спортивный судья) дает сигнал свистком к началу игры и затем вбрасывает мяч в центр игровой площадки.

24.3. Если мяч вброшен не на центр площадки, и тем самым одна из команд получила преимущество, то судья должен остановить игру и повторить вбрасывание.

24.4. Запрещается физическая помощь игроку, стартующему к мячу. Нарушение наказывается свободным броском. (Применяются знаки 1 и 14 Приложения N 12).

24.5. Только один игрок от каждой команды может сделать попытку завладеть мячом. Любой другой игрок, который сопровождает игрока, пытающегося завладеть мячом, не должен находиться в радиусе 3 метров от него. Нарушение наказывается свободным броском. (Применяются знаки 1 и 14 Приложения N 12).

25. Мяч вне игры

25.1. Боковая линия или объект над игровой площадкой.

25.2. Если мяч коснулся боковой линии или ее вертикальной проекции или же коснулся любого объекта над игровой площадкой, команда, которая не была последней, чей игрок

или его оборудование касались мяча, получает право на бросок мяча из-за боковой линии. (Применяются знаки 5 и 14 Приложения N 12).

25.3. Если ограждение (дорожка), обозначающее боковую линию, сдвигается со своей позиции в результате игры, то и боковая линия сдвигается вместе с ней.

25.4. Игрок, выполняющий бросок из-за боковой линии, должен расположить свой каяк в точке ухода мяча за боковую линию или же в точке боковой линии, ближайшей к месту, где мяч коснулся объекта над игровой площадкой.

26. Линия ворот

26.1. Бросок из-за линии ворот или угловой назначаются, когда мяч касается вертикальной проекции линии ворот, расположенной между углами площадки, за исключением случаев, когда мяч отскочил на поле от рамки ворот или когда забит гол.

26.2. Бросок из-за линии ворот - когда мяч уходит за пределы линии ворот защищающейся команды, и эта команда не была последней, кто касался мяча, назначается бросок из-за линии ворот. (Применяются знаки 6 и 14 Приложения N 12). Игрок, выполняющий бросок, должен неподвижно расположить свой каяк на линии ворот.

26.3. Угловой - когда мяч уходит за пределы линии ворот защищающейся команды, и эта команда была последней, кто касался мяча, назначается угловой. (Применяются знаки 5 и 14 Приложения N 12). Игрок, выполняющий угловой, должен расположить неподвижно свой каяк на углу игровой площадки.

26.4. Если игрок умышленно выбивает мяч за пределы площадки от каяка, весла или тела игрока другой команды с целью получения право на бросок или угловой, то он наказывается за неспортивное поведение. (Применяются знаки 14 и 17 Приложения N 12).

27. Гол

27.1. Команда забивает гол, когда мяч целиком пройдет через рамку с лицевой стороны ворот противника. Гол не фиксируется, пока мяч движется через рамку ворот. Рефери (судья) подает один продолжительный свисток, применяется знак 3, и называет (показывает) номер игрока, забившего гол, судье счета, и назначается тайм-аут.

27.2. Если мячу помешали поразить ворота защитники или запасные игроки, приблизившиеся к воротам сзади, гол засчитывается.

28. Старт после гола

28.1. Команда, пропустившая гол, осуществляет ввод мяча в игру после гола. Игрок, осуществляющий ввод мяча, располагает свой каяк в центре игровой площадки. Судья дает сигнал свистком к возобновлению игры. Игрок, осуществляющий ввод мяча, не обязан "предъявить" мяч, подняв его над головой. Ввод мяча после гола считается свободным броском.

28.2. Игроки обеих команд должны находиться на своих половинах площадки к моменту возобновления игры.

29. Перевернувшийся игрок

29.1. Если игрок переворачивается и покидает свой каяк, он должен прекратить дальнейшее участие в игре и обязан немедленно покинуть игровую площадку со всем своим снаряжением. Если такой игрок хочет снова присоединиться к игре, он должен это сделать в соответствии с правилом о входе в игровую зону. Никто не может войти на игровую площадку, чтобы помочь игроку с его снаряжением, а также никто не может преграждать путь судье во время оказания помощи игроку. Команда может быть наказана во время игры

за любую помощь извне или за любое вмешательство в игру противоположной команды, являющееся внешней помощью. Судья определяет степень и меру наказания за нарушение.

30. Вход в игровую зону и замена

30.1. На игровой площадке может быть только такое количество игроков одной команды, которое установлено Правилами.

30.2. Запасные игроки обязаны находиться в зоне замены своей команды.

30.3. Выход и вход игроков на замену может производиться в любом месте вдоль своей линии ворот. Каяк игрока должен полностью покинуть игровую площадку перед тем, как его замена войдет на площадку. Замена запрещена в случае, если что-нибудь из снаряжения (например, весло или шлем) остается на игровой площадке. Замена возможна в любое время.

30.4. Ситуация, когда игрок покидает игровую площадку во время игрового действия (борьбы за мяч, например), не относится к правилу о входе в игровую зону.

30.5. Перевернувшийся игрок, который покинул игровую площадку не на своей линии ворот, может быть заменен не ранее ближайшей остановки игры. Все снаряжение этого игрока (например, каяк и весло) обязательно должно быть убрано с игровой площадки до возможной замены.

31. Неправильная замена

31.1. В случае, когда количество игроков команды на игровой площадке превышает разрешенное, нарушившему игроку(ам) дается желтая карточка(и), а команда должна играть в неполном составе - в соответствии с продолжительностью действия желтой карточки. Если не было установлено, какой игрок(-и) должен покинуть игровую площадку, то капитан команды назначает игрока(-ов). Нарушение подвергается санкции. (Применяются знаки 7, 17 и 14, указанные в Приложении N 12).

31.2. В случае, когда запасные игроки располагают свои весла таким образом, чтобы предотвратить гол в свои ворота, назначается пенальти. Нарушивший правила игрок должен быть наказан красной карточкой, а его команда в оставшееся время продолжает играть в неполном составе (на одного игрока меньше, чем до нарушения). Нарушение подвергается санкции. (Применяются знаки 7, 16 и 17, указанные в Приложении N 12).

32. Неправильное использование весла

Неправильным использованием весла считается:

- контакт весла с игроком противника;
- игра или попытка игры в мяч веслом, если мяч находится в зоне достижения рук игрока команды-противника и игрок пытается играть в мяч руками;
- игра или попытка игры в мяч веслом через носовую часть каяка соперника, если при этом соперник, находясь в естественном для гребли положении, может достать до весла рукой;
- попытка поместить весло в зону рук противника, держащего в руках мяч. Вратарь является исключением из данного правила и ему разрешено защищаться от бросков в радиусе длины весла, не двигаясь на противника в момент броска и не используя весло намеренно травмоопасно;
- когда игрок своим веслом пытается помешать сопернику использовать свое весло;
- игра в весло соперника вместо мяча;

- бросок весла;

- любое другое травмоопасное использование весла.

(Применяются знаки 12 и 15, указанные в Приложении N 12).

33. Неправильное владение мячом

33.1. Игрок владеет мячом, когда мяч у него в руках или когда игрок может достать до мяча рукой и мяч находится на воде, а не в воздухе. Если игрок балансирует мячом на весле, это также считается владением.

33.2. Игрок должен распорядиться мячом за 5 секунд владения, либо отдать пас другому игроку, либо кинуть мяч таким образом, чтобы мяч переместился минимум на метр горизонтально от точки броска.

33.3. Если игрок владеет мячом одновременно с другим игроком или мяч переходит из рук в руки во время борьбы, 5 секунд отсчитываются заново для каждого игрока, владеющего мячом.

33.4. Перевернувшийся игрок, у которого полностью погрузились под воду голова и тело, считается не владеющим мячом, если не держит мяч в руках.

33.5. Игрок не может совершать маневры каяком с помощью рук или весла, если мяч находится на поверхности деки.

(Применяются знаки 11 и 15, указанные в Приложении N 12).

34. Неправильный толчок руками

34.1. Толкающий руками игрок - это игрок с одной свободной рукой, давящий в спину, плечо или в бок соперника.

34.2. Следующие толчки руками запрещены:

- любые толчки соперника, который не владеет мячом;

- любые толчки кроме как открытой ладонью в спину, плечо или бок;

- любой толчок, который опасен для толкаемого игрока.

34.3. Игрок не может отражать толчок рукой или предплечьем или толкать в ответ толкающего игрока.

(Применяются знаки 9 и 15, указанные в Приложении N 12).

35. Неправильный толчок каяком

35.1. Игрок, совершающий толчок каяком, - это игрок, направляющий свой каяк на каяк соперника для завладения мячом.

35.2. Следующие толчки неправильны:

- любой толчок, в результате которого каяк соприкасается с телом игрока или представляет опасность для игрока. Рука игрока не считается частью тела, если она полностью не прижата к телу;

- в случае любого толчка, когда каяк соприкасается с кокпитом каяка противника, игрок не наказывается до тех пор, пока не совершит активные действия, не покинув поверхности деки;

- после того как ни один из двух игроков более не контролируют мяч, игроки имеют право в случае наезда одним каяком на другой оттолкнуться руками от лодки соперника таким образом, чтобы оппонент не утратил контроль над лодкой. Считается, что игрок контролирует мяч, если он находится не далее трех метров от мяча, является ближайшим к мячу игроком, и мяч находится на воде, а не в воздухе;

- если игрок, владеющий мячом, потерял контроль над своим каяком и не смог предотвратить контакт между носом своего каяка и телом соперника;

- запрещен удар каяком в борт каяка соперника под углом, близким к прямому углу (от 80 до 100 градусов);

- толчок соперника, если тот находится более чем в трех метрах от мяча;

- толчок соперника, который не борется за мяч.

(Применяются знаки 10 и 15, указанные в Приложении N 12).

36. Неправильная борьба

36.1. Борьба - маневрирование каяком против каяка соперника между 6-метровой линией и линией ворот за позицию, когда ни один из игроков не борется за мяч.

36.2. Следующие контакты запрещены:

- когда игрок стоит или пытается удерживать позицию, а его тело сдвигается более чем на полметра продолжительным контактом с каяком противника;

- когда контакт с соперником может быть квалифицирован как запрещенный толчок каяком;

- игрок, каяк которого полностью за линией ворот, не может выдавливаться, поскольку он не в 6-метровой зоне.

(Применяются знаки 10 и 15, указанные в Приложении N 12).

37. Неправильная блокировка

37.1. Неправильная блокировка - когда игрок активно препятствует движению вперед сопернику, кроме случаев:

- оба игрока борются за мяч;

- игрок, против которого проводится блокировка, владеет мячом;

- игрок соперника не дальше чем в 3 метрах от мяча, он ближайший к мячу, и при этом мяч на воде, а не в воздухе;

- оба игрока в шестиметровой зоне.

37.2. Считается, что игрок активно препятствует продвижению вперед соперника, если его (игрока) каяк движется и/или игрок активно гребет.

(Применяются знаки 9 и 15, указанные в Приложении N 12).

38. Неправильная задержка

38.1. Игрок опирается рукой, телом или веслом на каяк соперника для опоры при потере равновесия, задержки соперника или продвижения своего каяка, а также удерживает соперника или его снаряжение.

38.2. Игрок не может использовать для поддержки, или продвижения вперед, или отталкиваться от любого оборудования игровой площадки, такого как разметка границ, крепление ворот или любых окружающих предметов.

(Применяются знаки 9 и 15, указанные в Приложении N 12).

39. Неспортивное поведение

39.1. Следующие случаи определяются как неспортивное поведение:

- любое нарушение во время остановки игры;
- задержка другого игрока, пытающегося установить контроль над лодкой после переворота. Перевернувшийся игрок должен получить возможность поднять голову и оба плеча над поверхностью воды до того, как его можно попытаться толкнуть снова;
- вмешательство в снаряжение соперника, такое как задержка или отброс весла соперника от соперника, или сознательное противодействие игроку при попытке взять весло;
- использование тактики затягивания игры, такое как отброс мяча, или умышленный заслон соперника для задержки продолжения игры после нарушения;
- выражение игроком несогласия с решением спортивного судьи;
- ответ на нарушение со стороны противника (попытка отомстить);
- ругань или использование нецензурных выражений;
- другое неспортивное поведение по отношению к игроку, спортивному судье или официальному лицу или поведение, мешающее игре, на усмотрение спортивного судьи.

(Используется знак 17, указанный в Приложении N 12 и показывается зеленая карточка).

40. Защита ворот

40.1. Один защищающийся игрок, который находится ближе всех к своим воротам и готов защищать ворота веслом, считается вратарем в данное время. Вратарь должен находиться лицом к игровой площадке и пытаться удерживать позицию в пределах 1 метра от центра линии ворот. Если двое или более игроков находятся под воротами, игрок, наиболее близкий к центру ворот, считается вратарем.

40.2. Если вратарь не владеет мячом, а его перемещают или выводят из равновесия путем контакта с соперником, сопернику засчитывается запрещенный толчок. Нарушение подвергается санкциям. (Применяются знаки 10 и 15, указанные в Приложении N 12).

40.3. Если атакующий игрок перемещает вратаря, толкая защитника на вратаря, причем ни защитник, ни вратарь не владеют мячом, атакующий игрок наказывается. Если защитник имеет возможность избежать столкновения после толчка, но ей не пользуется, атакующий игрок не наказывается.

40.4. Если защитник толкает атакующего игрока на вратаря, атакующий игрок не наказывается. Если атакующий игрок имеет возможность избежать столкновения после толчка, но ей не пользуется, он должен быть наказан.

40.5. Если владеющий мячом нападающий, чьи направления и скорость не ведут к контакту с вратарем, толкает защитника на вратаря, нападающий не наказывается.

40.6. Вратарь, не владеющий мячом, но пытающийся взять мяч с воды, может толкаться любым из игроков соперника. Если вратарь не овладел мячом, он не приобретает статус вратаря до тех пор, пока нападающий не бросит или не передаст мяч. После того как

нападающий перестанет владеть мячом, атакующий игрок не должен активно противодействовать вратарю в восстановлении или удержании позиции.

40.7. В шестиметровой зоне нападающий не должен активно мешать защитнику занять позицию вратаря. Защитнику разрешено выдавливать каяком нападающего для того, чтобы занять место вратаря без наказания, если действие защитника не травмоопасно.

40.8. Если команда контролирует мяч, она не может считаться защищающейся и, таким образом, у нее не может быть вратаря.

41. Спорный мяч

41.1. Спорный мяч назначается, когда два или более игрока противоположных команд одной или двумя руками прочно удерживают мяч и совместно владеют мячом более 5 секунд. В такой ситуации судья может наказать игрока за запрещенную задержку только в случае использования соперника для удержания равновесия. (Применяется знак 8, указанный в Приложении N 12 и назначается тайм-аут).

41.2. Если судье необходимо остановить игру когда ни одна из команд не совершила нарушения (ошибка судьи, неисправность конструкции ворот, травма), и судья не может определить, какая команда владела мячом в момент свистка, то судья возобновляет игру, назначая спорный мяч. (Применяются знак 8, указанный в Приложении N 7 и назначается тайм-аут).

41.3. Спорный мяч разыгрывается у боковой линии в точке, ближайшей к месту, где произошел игровой эпизод, вызвавший назначение спорного мяча. Если эпизод произошел в шестиметровой зоне, то спорный мяч разыгрывается на шестиметровой отметке.

41.4. Два игрока, по одному от каждой команды, располагаются около боковой линии под прямым углом к ней, лицом к судье и на расстоянии одного метра друг от друга, каждый со стороны своих ворот. Они кладут свои весла на воду с наружной стороны каяка, а руки на деку каяка или на свое весло.

41.5. Все остальные игроки должны находиться не ближе трех метров от точки, расположенной между двумя игроками, разыгрывающими спорный мяч.

41.6. Судья сбрасывает мяч на воду между игроками и дает сигнал свистком к началу игры. Оба игрока могут пытаться захватить мяч руками после того, как тот коснется воды. Игроки не имеют право трогать мяч, пока он не коснется воды. Нарушение наказывается штрафным. (Применяются знаки 11 и 15, указанные в Приложении N 12).

42. Время непрерывного владения мячом командой - "Время атаки"

42.1. Правило может применяться на любых спортивных соревнованиях при условии, что все команды будут об этом оповещены.

42.2. Игрок команды, владеющей мячом, должен совершить бросок по воротам не позже чем через 60 секунд после того, как его команда завладела мячом. Если бросок не будет совершен, то мяч передается другой команде. (Применяются знаки судьи 11 и 15, указанные в Приложении N 12 (штрафной бросок, неправильное владение мячом).

42.3. Секундомер, показывающий время на атаку, управляется хронометристом. Время на атаку должно останавливаться и возобновляться вместе с общим игровым временем (например, во время тайм-аута).

42.4. Табло, показывающее время на атаку, должно быть четко видно всем игрокам на площадке.

42.5. Секундомер, показывающий время на атаку, должен иметь звуковой сигнал, четко слышимый всем игрокам на площадке и официальным лицам игры. Если есть техническая возможность, сигнал должен отличаться по тону от сигнала об окончании игрового времени. Звуковой сигнал должен звучать в момент окончания времени на атаку. Судья должен подтвердить смену владения мячом с помощью свистка и соответствующего знака судьи 11 и 15, указанные в Приложении N 12.

42.6. Для того чтобы гол был засчитан, бросок мяча должен быть совершен до того, как начал звучать сигнал об окончании времени на атаку.

42.7. Время на атаку должно быть сброшено, если был произведен бросок по воротам или если мяч перешел к другой команде. Если после броска по воротам мяч отскочил обратно в площадку, то время на атаку должно быть сброшено, даже если мячом завладела та же команда, которая владела им до броска.

42.8. Если команда не делает попытки бросить по воротам, но мяч уходит в аут (за боковую или линию ворот) от игрока соперника (например, при заблокированном пасае), то время на атаку не сбрасывается.

42.9. Если два игрока из разных команд какое-то время одновременно владеют мячом, то время на атаку сбрасывается только тогда, когда четко ясно, что мяч перешел к другой команде. Если мяч остался у той же команды, которая владела им до этого, то время не сбрасывается.

42.10. Если команда теряет мяч на небольшое время, а потом вновь завладевает им, и при этом другая команда не завладела мячом за это время (например, если после заблокированного пасае мяч отскочил в площадку), то время на атаку не сбрасывается.

42.11. Время на атаку сбрасывается, если команда, владеющая мячом, получает право на штрафной бросок в результате нарушения со стороны соперника. Если оба спортивные судьи показывают преимущество в пользу команды, владеющей мячом (знаки 13 и 14, указанные в Приложении N 12), то время на атаку также сбрасывается.

42.12. Если мяч уходит в аут (за боковую линию или линию ворот) после броска по воротам, а также в случае исполнения штрафного броска, время на атаку начинает отсчитываться заново с момента ввода мяча в игру.

43. Преимущество

43.1. Спортивный судья может разрешить продолжение игры, когда команда владеет мячом в результате нарушения правил противоположной командой, если судья не дал свисток. Спортивному судье нужно показать нарушение правил сигналом о продолжении игры. (Применяются знаки 13 и 14, указанные в Приложении N 12).

43.2. Спортивный судья может наказать любого игрока, который явился причиной нарушения и из-за которого у другой команды есть преимущество, зеленой, желтой или красной карточкой при ближайшей остановке игры.

43.3. Преимущество предписывается в случае, когда не было нарушений, но игроки подумали, что такое случилось, и остановили игру (например, свисток с другой игровой площадки и т.п.).

44. Санкции

44.1. Спортивный судья может применять различные комбинации наказаний (санкций) в зависимости от тяжести и/или частоты нарушения правил.

44.2. Спортивный судья может удалять игроков с игровой площадки на различные периоды времени в зависимости от тяжести и/или частоты нарушения правил.

44.3. Время удаления игрока приостанавливается во время тайм-аутов или перерывов.

45. Пенальти

45.1. Пенальти назначается за грубое и/или опасное нарушение в шестиметровой зоне, направленное против игрока, совершающего бросок, пас или приготовление к броску в реальной голевой ситуации.

45.2. Пенальти может быть назначен за нарушение вне шестиметровой зоны, если нарушение произведено во время того, как совершался бросок по воротам, отдавался пас или занималась позиция, приводившие к почти верному голу, и нарушитель, не имея возможности другим способом защитить незащищенные ворота, умышленно совершил нарушение (не предпринял попытки избежать нарушения), и/или мяч, находящийся в руке игрока, вошел в контакт с вешлом нарушителя, или было совершено другое опасное нарушение, могущее привести к серьезной травме.

45.3. Пенальти назначается при умышленном и/или опасном нарушении правил, совершенном против игрока, пробивающего штрафной в шестиметровой зоне.

(Применяется знак 16, указанный в Приложении N 12 и дается тайм-аут).

46. Штрафной бросок

46.1. Штрафной может быть направлен по воротам.

46.2. Игра возобновляется, когда мяч пролетит один метр по горизонтали или перейдет к другому игроку той же команды.

46.3. Штрафной назначается в случаях, когда совершено нарушение правил и не назначены пенальти или свободный бросок (бросок из-за боковой линии или угловой, бросок от линии ворот, ввод с центра поля после гола).

(Применяется знак 15, указанный в Приложении N 12).

47. Свободный бросок.

47.1. Свободный бросок не может быть направлен по воротам.

47.2. Игра возобновляется, когда мяч пролетит один метр по горизонтали или перейдет к другому игроку той же команды.

47.3. Свободный бросок назначается в случаях, когда совершено нарушение правил и не назначаются пенальти или штрафной.

47.4. Свободный бросок назначается для передачи мяча другой команде при нарушениях ввода мяча в игру после углового или вбрасывания (забыли "предъявить мяч" или не совершили вбрасывание в течение пяти секунд, будучи готовыми к вбрасыванию), а также за нарушение при старте вначале игры (фальстарт).

(Применяется знак 14, указанный в Приложении N 12).

48. Игрок удаляется до конца игры

48.1. Красная карточка назначается игроку, получающему вторую желтую карточку вне зависимости от причины ее получения.

48.2. Красная карточка может быть назначена, когда игрок оспаривает получение желтой карточки, или желтая карточка не привела к желаемому эффекту (игрок не сумел взять свое поведение под контроль).

48.3. Красная карточка может быть назначена, когда игрок атакует конкретного соперника (желая отомстить).

48.4. Красная карточка может быть назначена за неоднократную и продолжительную нецензурную брань.

48.5. Если игрок удален до конца игры, то он не может быть заменен запасным игроком (т.е. команда играет в меньшинстве).

(Применяются знак 17, указанный в Приложении N 12 и красная карточка).

49. Игрок удаляется на 2 минуты

49.1. Желтая карточка назначается игроку, получающему третью зеленую карточку вне зависимости от характера нарушения, включая предупреждение команде.

49.2. Желтая карточка может быть назначена за умышленное и/или опасное нарушение, которое помешало практически верному голу, если судья считает, что назначения только штрафного будет недостаточным.

49.3. Желтая карточка может быть назначена за опасные умышленные нарушения правил, если они повторяющиеся, или когда игрок не демонстрирует желаний избежать опасной игры.

49.4. Желтая карточка будет назначена игроку за повторное аналогичное нарушение (вторая зеленая карточка), включая предупреждение команде.

49.5. Желтая карточка может быть назначена за неоднократные и повторяющиеся споры с судьей.

49.6. Желтая карточка может быть назначена за нецензурную брань.

49.7. Удаленный игрок должен соблюдать правила выхода на игровую площадку после истечения штрафного времени.

(Применяются знак 17, указанный в Приложении N 12 и желтая карточка).

50. Предупреждение

50.1. Зеленая карточка назначается за умышленное неспортивное поведение, серьезно влияющее на течение игры.

50.2. Зеленая карточка назначается за необоснованные разговоры с судьей, опасную игру и/или неспортивное поведение.

(Применяются знак 17, указанный в Приложении N 12 и зеленая карточка).

51. Предупреждение команде

51.1. Предупреждение команде - это назначение зеленой карточки всем игрокам команды.

51.2. Предупреждение команде выносится за повторяющиеся нарушения одинакового характера, совершаемые более чем одним игроком команды.

51.3. После того, как вынесено предупреждение команде, желтая карточка будет назначена игроку этой команды за такое же нарушение, совершенное после получения командного предупреждения.

(Применяются знак 17, указанный в Приложении N 12 и зеленая карточка).

52. Броски

52.1. Игрок, выполняющий вбрасывание мяча из-за линии ворот или боковой линии, угловой, свободный или штрафной бросок, должен перед броском поднять и зафиксировать мяч над головой ("предъявить мяч"). Его каяк должен быть неподвижным. При броске мяч должен переместиться не меньше чем на метр по горизонтали или перейти во владение к другому игроку команды. Нарушение этого пункта приводит к передаче мяча другой команде. (Применяются знаки 12 и 14, указанные в Приложении N 12).

52.2. Свободный бросок, бросок из-за линии ворот, угловой и бросок из-за боковой линии, бросок с центра поля после гола не могут быть направлены по воротам.

52.3. Игра не возобновляется до тех пор, пока мяч не пролетит как минимум один метр по горизонтали от места броска или не перейдет к другому игроку той же команды. Игроку должна быть предоставлена возможность занять позицию для выполнения броска. Соперник не имеет право дотрагиваться до игрока, выполняющего бросок или его снаряжения до тех пор, пока тот не произведет бросок. Соперник не имеет право блокировать мяч, пока тот не пролетит один метр по горизонтали. Нарушение подвергается санкциям. (Применяются знаки 11 и 15 или 16, указанные в Приложении N 12).

52.4. Игрок должен осуществить бросок в течение пяти секунд после того, как он занял позицию и получил мяч. Отсчет пяти секунд начинается от момента, когда любой игрок команды находится в позиции, позволяющей взять мяч и осуществить бросок. Ситуация, когда игрок роняет мяч, не влияет на правило пяти секунд. Нарушение правила пяти секунд штрафуются передачей мяча другой команде. (Применяются знаки 11 и 14, указанные в Приложении N 12).

52.5. Место на площадке, откуда должен быть осуществлен свободный или штрафной бросок, определяется судьей в интересах команды, против которой было совершено нарушение. Судья может назначить свободный или штрафной или в том месте, где было совершено нарушение, или в том месте, где был мяч в момент нарушения, или в том месте, куда приземлился мяч, если он был в полете в момент нарушения. Однако, если нарушение правил связано с защитой ворот (пункт 40 настоящих Правил), то бросок назначается в месте нарушения.

52.6. Если назначается штрафной в пределах одного метра от ворот, то штрафной осуществляется из точки, находящейся в одном метре от линии ворот и ближайшей к месту нарушения.

53. Пробитие пенальти

53.1. Игрок, пробивающий пенальти, должен расположиться таким образом, чтобы его тело находилось на шестиметровой линии.

53.2. Все другие игроки должны находиться на другой половине площадки до тех пор, пока не возобновится игра.

53.3. Бросок совершается после свистка спортивного судьи. Применяется правило пяти секунд.

53.4. Игра возобновляется по свистку спортивного судьи.

53.5. Бросающий игрок не может завладеть мячом до тех пор, пока мяч не коснется другого игрока, снаряжения другого игрока или рамки ворот.

54. Завершение игры

54.1. Хронометрист определяет завершение времени игры, подав при этом громкий звуковой сигнал. Мяч считается вне игры с началом данного сигнала. Рефери (спортивный судья) игры показывает сигнал 2 для подтверждения сигнала хронометриста.

54.2. Если пенальти был назначен до звукового сигнала об окончании игры, он должен быть выполнен до полного завершения игры. В этой ситуации мяч становится вне игры сразу после броска, если он коснулся воды или ворот и вернулся на игровую площадку.

55. Дополнительное время. "Золотой гол"

55.1. Дополнительное время, состоит из периодов по 5 минут каждый.

55.2. Победителем считается команда, первая забившая гол ("золотой гол").

55.3. Перерыв на одну 1 минуту дается после основного времени игры до начала дополнительного периода, а также между периодами во время обмена командами сторонами площадки.

56. Протест в Главную судейскую коллегию (далее - ГСК)

56.1. Руководитель делегации или капитан команды имеют право подать протест в соответствии с данными правилами. Такой протест должен быть направлен в ГСК и должен быть ею рассмотрен. ГСК может разрешить подачу совместного протеста двумя или более делегациями, если, по мнению ГСК, протесты требуют одинакового решения.

56.2. Возражения по поводу результатов проверки снаряжения могут быть высказаны устно судьей-контролеру снаряжения руководителем делегации или капитаном команды. Возражения могут быть высказаны до или вовремя игры, в которую вовлечено данное снаряжение. Если возражения поданы до игры, снаряжение может быть проверено повторно. Если возражения поданы во время игры, то судья-контролер снаряжения принимает решение, должен ли рефери (спортивный судья) игры подозвать игрока для досмотра снаряжения.

56.3. Все решения спортивных судей по поводу игровых ситуаций являются окончательными и трактовка ими правил не должна оспариваться в процессе игры. Протесты, связанные с такими решениями спортивных судей, не могут быть приняты.

56.4. Протест должен быть подан:

- в течение 20 минут после игры, по поводу которой подается протест;
- не позже чем за час до начала игры, в которой участвует команда или игрок, по поводу которой подается протест.

56.5. Капитан или представитель команды обязан уведомить о протесте главного судью, указав в письменном виде следующее:

- событие, вызвавшее протест;
- основания для протеста;
- аргументы в поддержку подаваемого протеста.

56.6. Руководитель делегации может отозвать протест в любое время, направив соответствующее письмо Главному судье.

56.7. При получении протеста, поданного в соответствии с Правилами, Главный судья должен немедленно отправить уведомление о протесте и все сопроводительные документы на рассмотрение ГСК.

56.8. ГСК обязана в кратчайшие сроки рассмотреть протест и в течение 10 минут после получения протеста определить:

- будет ли протест отвергнут как не имеющий основания;
- заслуживает ли протест дальнейшего рассмотрения и принятия по нему решения в соответствии с Правилами.

56.9. В случае если ГСК решит, что обстоятельства протеста заслуживают дальнейшего рассмотрения, она должна в кратчайшие сроки рассмотреть его на заседании.

56.10. В случае, если протест направлен на игрока или команду соперника, руководитель делегации соперника должен присутствовать на заседании, имея на руках копию протеста.

56.11. ГСК может организовать заседание в любом удобном для нее режиме, но при этом она должна:

- предоставить возможность руководителю делегации, подавшей протест, высказаться по существу протеста;
- внимательно выслушать и учесть аргументы руководителя делегации, подавшей протест, а также других официальных лиц, связанных с рассматриваемым эпизодом;
- разрешить руководителю делегации привести на собрание официальное лицо от команды;
- попросить или потребовать, чтобы руководитель делегации, подавшей протест и другие свидетели по рассматриваемому событию, приняли участие в собрании или представили свои свидетельства в другой форме;
- предоставить возможность высказаться по данному вопросу представителям всех команд, которые могут быть напрямую затронуты решением по поданному протесту.

56.12. После рассмотрения всей доступной информации, ГСК должна принять решение. Решение принимается большинством голосов. ГСК имеет право:

- дисквалифицировать команду или отстранить ее от дальнейшего участия в соревнованиях;
- дисквалифицировать команду, если протест, поданный против команды, удовлетворен. В случае если команда дисквалифицирована, результаты ее предыдущих игр на соревнованиях обнуляются или отдаются в пользу ее оппонентов. Все полученные ею медали, награды и завоеванные места аннулируются;
- принять какие-либо другие меры на свое усмотрение. ГСК обязана предоставить письменное обоснование своего решения.

56.13. Главный судья соревнований после принятия решения должен немедленно уведомить руководителя делегации, подавшей протест, и всех остальных заинтересованных лиц о принятом решении в письменном виде.

56.14. Протест, поданный позднее установленных сроков, но не позднее 30 дней после окончания игры, вызвавшей протест, может быть рассмотрен только в случае, если официальные лица, подавшие протест, смогут доказать, что факты, вызвавшие протест, стали им известны только после окончания спортивных соревнований. Протест должен быть подан Директору спортивных соревнований или Главному судье.

57. Дисциплинарное взыскание

57.1. ГСК может вызывать членов делегаций на дисциплинарный разбор, если у нее есть основания полагать, что члены делегаций:

- допустили серьезные нарушения каких-либо положений данных Правил;
- вели себя в манере, которую можно считать травмоопасной игрой, или наносящей ущерб характеру или интересам данных спортивных соревнований.

57.2. ГСК может организовать собрание для дисциплинарного разбора в любом устраиваемом ее режиме, но при этом:

- обязана выслушать мнение вызванного на дисциплинарный разбор члена делегации;
- обязана выслушать и принять во внимание аргументы вызванного члена делегации и официальных лиц, причастных к разбираемому случаю;

- обязана разрешить вызванному члену делегации привести с собой своего представителя;
- может потребовать от вызываемого члена делегации или любого свидетеля участвовать в собрании или представить все необходимые свидетельства.

57.3. После рассмотрения всей доступной информации ГСК должна принять решение. Решение принимается большинством голосов. ГСК может:

- объявить игроку выговор;
- отстранить игрока от участия в нескольких играх или в соревнованиях целиком;
- принять другие меры, которые посчитает возможным, но в любом случае ГСК должна привести письменные обоснования принятого решения;
- наказать официальное лицо за его действия в качестве игрока. Игрок, который является еще и официальным лицом, не может быть наказан как игрок за его действия в качестве официального лица.

57.4. Главный судья спортивных соревнований должен немедленно в письменном виде уведомить руководителя делегации, вызванной на разбор, и всех причастных лиц о решении принятом ГСК.

58. Апелляция в жюри

58.1. Руководитель делегации может обжаловать решение ГСК, если он считает, что решение было принято не в соответствии с данными Правилами. Апелляция должна подаваться и рассматриваться в Жюри. Жюри может разрешить подачу совместной апелляции двух или более делегаций, если, по мнению Жюри, апелляции требуют одинакового решения.

58.2. Все решения спортивных судей по поводу игровых ситуаций являются окончательными и трактовка ими правил не должна оспариваться в процессе игры. Апелляции, связанные с такими решениями судей, не могут быть приняты.

58.3. Апелляция на решения ГСК должна быть подана в течение 60 минут после получения извещения ГСК о том, что протест не был удовлетворен.

58.4. Руководитель делегации, капитан команды (или официальное лицо команды) обязаны уведомить об апелляции Главного Судью, указав в письменном виде нижеследующее:

- какое решение ГСК подлежит обжалованию;
- основания для апелляции.

58.5. Руководитель делегации имеет право в любое время отозвать свою апелляцию, направив соответствующее письмо Председателю Жюри.

58.6. Главный судья спортивных соревнований в случае получения уведомления об апелляции, поданного в соответствии с Правилами, обязан немедленно передать уведомление об апелляции и все сопроводительные документы на рассмотрение Жюри.

58.7. Жюри обязано в кратчайшие сроки рассмотреть апелляцию и в течение 10 минут после получения апелляции определить:

- будет ли апелляция отвергнута как не имеющая основания;
- заслуживает ли апелляция дальнейшего рассмотрения и принятия по ней решения в соответствии с Правилами.

58.8. В случае если Жюри решит, что обстоятельства апелляции заслуживают дальнейшего рассмотрения, оно должно в кратчайшие сроки созвать заседание Жюри по этому поводу.

58.9. Жюри может организовать заседание в любом удобном для него режиме, но при этом оно должно:

- предоставить возможность руководителю делегации, подавшей апелляцию, и ГСК высказаться по существу обжалуемого решения;
- внимательно выслушать и учесть аргументы руководителя делегации, подавшей апелляцию, и аргументы ГСК;
- разрешить руководителю делегации и ГСК привести на заседание Жюри своих официальных лиц;
- попросить или потребовать, чтобы руководитель делегации, подавшей апелляцию, ГСК и другие свидетели рассматриваемого события, приняли участие в собрании или представили свои свидетельства в другой форме.

58.10. Жюри должно принять решение по апелляции на основании всей доступной информации. Решение принимается большинством голосов. Жюри должно в кратчайшие сроки уведомить главного судью соревнований о своем решении. После этого главный судья должен немедленно письменно уведомить представителя делегации, подавшей апелляцию, и всех заинтересованных лиц о решении Жюри.

58.11. Если Жюри решит, что основания для апелляции звучат убедительно, оно должно потребовать от ГСК повторно рассмотреть спорный вопрос.

58.12. Жюри не имеет право окончательного решения по спорному вопросу и может либо отправить вопрос обратно в ГСК для повторного рассмотрения, либо принять отрицательное решение по апелляции.

58.13. ГСК обязана выполнить указание Жюри и повторно рассмотреть спорный вопрос.

58.14. Любое последующее решение ГСК является окончательным, и никакие обжалования по данному вопросу от руководителя делегации не принимаются.

IV. ФРИСТАЙЛ НА БУРНОЙ ВОДЕ

1. Плейспот

1.1. Плейспот - участок бурной воды на реке, море или искусственном гидротехническом сооружении, который может быть волной или бочкой.

1.2. Волна - это стоячая волна на реке или в море, имеющая пенную шапку и чистый зеленый выкат.

1.3. Бочка - это та же волна, у которой пена больше, нежели у волны, вследствие чего образуется противоток. Чистый выкат в бочке, отсутствует.

2. Необходимые параметры плейспота.

2.1. Ширина волны или бочки - больше 2 метров.

2.2. Высота волны - от 50 см до 3 метров. Расход воды - от 2 кубических метров в секунду.

2.3. Расход воды во время проведения соревнований постоянный.

2.4. В месте для проведения соревнований (плейспоте) должны быть обеспечены условия для доступа спортсменов и спортивных судей.

2.5. Плейспот может быть возвратным, если участник может в течение своей попытки несколько раз зайти на него (некоторые бочки рядом с берегом) и невозвратным (волны, находящиеся далеко от берега). Решение о возвратности или невозвратности плейспота принимает Главный судья соревнований не позднее, чем за 2 дня до начала соревнований. В зависимости от этого решения изменяется количество квалификационных заездов.

2.6. В случае невозможности выбора места, удовлетворяющего необходимым параметрам, в порядке исключения, допускается проведение соревнований в упрощенных условиях (например, на гладкой воде).

3. Место проведения спортивных соревнований.

3.1. Место проведения спортивных соревнований должно позволять безопасное проведение соревнований.

3.2. На месте проведения спортивных соревнований должно быть предусмотрено следующее:

- удобные подъезды;
- организованная парковка автотранспорта;
- места для размещения зрителей (трибуны) с хорошим обзором плейспота;
- место для проведения церемоний открытия и закрытия спортивных соревнований;
- офис спортивной судейской коллегии, обеспечивающий работу апелляционной комиссии, главного судьи, секретариата и других служб;
- стенды для официальной информации о ходе проведения спортивных соревнований;
- оборудованные места для работы спортивных судей;
- громкая связь (комментаторская кабина, звукоусиливающая аппаратура, колонки, микрофоны);
- раздевалки для участников спортивных соревнований;
- места для хранения лодок (стеллажи);
- санитарно-гигиенические условия (туалеты, урны для мусора).

3.3. Организаторы составляют и осуществляют план проведения спортивных соревнований и мероприятий с ними связанных, в том числе:

- подготовка места проведения спортивных соревнований;
- размещение, организация питания и медицинского обслуживания участников и спортивных судей;
- взаимодействие со СМИ;
- организация наглядной агитации.

4. Судейская зона

4.1. Судейская зона утверждается Главным судьей до начала спортивных соревнований. Судейская зона должна соответствовать следующим стандартам:

- общая площадь не менее 22 кв. м (9 м x 2,5 м). 9 метров - допустимая длина судейской зоны для размещения спортивных судей;
- в судейской зоне могут размещаться только спортивные судьи, их секретари и другие официальные лица, связанные с процессом спортивного судейства. Недопустимо размещение журналистов, операторов ТВ, фотографов, звуковых систем;
- все звуковые системы должны быть размещены так, чтобы они не мешали секретарям слышать спортивных судей;
- должен быть предусмотрен контроль доступа в судейскую зону;
- судейская зона должна располагаться под углом 45° выше по течению от спота;
- ничто не должно препятствовать обзору плейспота из судейской зоны;

- спортивные судьи должны быть защищены от ветра, дождя или сильного солнца на протяжении всех соревнований.

5. Основные виды программы.

5.1. Спортивные соревнования проводятся в следующих категориях: байдарка-мужчины, байдарка-женщины, каноэ-унисекс.

6. Классы лодок.

6.1. Спортивные соревнования проводятся в следующих основных видах программы:

K1 мужчины (байдарка одноместная - мужчины);

K1 женщины (байдарка одноместная - женщины);

C1 унисекс (каноэ одиночка - мужчины и женщины).

6.1. Участник может выступать в двух классах лодок (например: K1 мужчины и C1 унисекс, K1 женщины и C1 унисекс).

7. Расписание заездов.

7.1. Как минимум за 2 часа до начала соревнования каждая участвующая спортивная организация должна получить окончательное расписание спортивных соревнований, содержащее время заездов и других мероприятий, время когда плейспот закрыт для нахождения на ней участников, кроме стартующих в соответствии со стартовым протоколом, и стартовый протокол квалификации.

8. Заезды участников.

8.1. Заезд считается начатым, когда участник пересекает край бочки/вала, или, если участник заходит сверху по течению с заходным элементом, когда лодка соприкасается с бочкой/валом. Заезд продолжается до тех пор, пока не заканчивается время заезда.

8.2. Запрещается нахождения участника на плейспоте, когда он закрыт.

9. Порядок старта.

9.1. Участники спортивных соревнований распределяются по заездам (хитам) случайным образом. Обычное число спортсменов в заезде (хите) - 5 человек. Сначала стартуют спортсмены первого заезда (хита) и полностью используют выделенные для них в соответствии с данными правилами попытки, затем стартуют спортсмены второго заезда (хита) и т.д. Количество спортсменов в хите может быть незначительно увеличено или уменьшено для удобства организаторов спортивных соревнований.

9.1.1.1. В спортивных соревнованиях по усмотрению организаторов могут подводиться итоги и проводиться награждение среди юношей.

10. Присуждение очков

10.1. Присуждение очков происходит в соответствии таблицами, представленными в пунктах 12.1.4, 12.2 и 12.5 главы IV настоящих Правил.

11. Квалификация

11.1. Если плейспот возвратный, то участнику дается два заезда по 45 секунд. Результаты заездов суммируются.

11.2. Если плейспот невозвратный, то участнику дается четыре заезда по 45 секунд. Из них суммируются 2 лучших заезда;

11.3. Участники отсеиваются по результатам квалификации: 25% участников, с округлением до ближайшей 5, проходят в четвертьфинал. В четвертьфинале должно выступить минимум 15, максимум 40 спортсменов.

11.4. Если 25% участников, с округлением до ближайшей 5 - меньше 15 человек, четвертьфинал не проводится, и сразу проводится полуфинал. Если это 5 человек, то проводится сразу финал.

11.5. В случае равенства очков зачет осуществляется следующим образом:

- в первую очередь - по лучшей попытке;
- во вторую - по элементу, стоящему большее количество очков, выполненному спортсменом в любой из попыток квалификации (отсуженному хотя бы одним из спортивных судей);
- в третью - по числу различных выполненных элементов;
- если равенство очков все еще сохраняется, оба спортсмена проходят в следующий этап;
- в случае, если вопрос по равенству очков спортсменов не был разрешен в соответствии с вышеизложенным пунктом, он выносится на рассмотрение Комитета соревнований.

11.6. Четвертьфинал

11.6.1. Участнику дается три заезда по 45 секунд. Лучшие два идут в зачет (результаты суммируются).

11.6.1. 10 лучших спортсменов попадают в полуфинал.

11.6.3. В случае равенства очков зачет осуществляется следующим образом:

- в первую очередь - по лучшей попытке;
- во вторую - по элементу, стоящему большее количество очков, выполненному спортсменом в любой из попыток квалификации (отсуженному хотя бы одним из спортивных судей);
- в третью - по числу различных выполненных элементов;
- если равенство очков все еще сохраняется, оба спортсмена проходят на следующий этап;
- в случае, если вопрос по равенству очков спортсменов не был разрешен в соответствии с вышеизложенным пунктом, он выносится на рассмотрение Комитета соревнований.

11.7. Полуфинал

11.7.1. Участникам дается два заезда по 45 секунд. Лучший результат идет в зачет.

11.7.2. 5 лучших спортсменов попадают в финал.

11.7.3. В случае равенства очков зачет осуществляется следующим образом:

- в первую очередь - по лучшей попытке;
- во вторую - по элементу, стоящему большее количество очков, выполненному спортсменом в любой из попыток квалификации (отсуженному хотя бы одним из спортивных судей);
- в третью - по числу различных выполненных элементов;
- если равенство очков все еще сохраняется, оба спортсмена проходят в следующий этап;

- в случае, если вопрос по равенству очков спортсменов не был разрешен в соответствии с вышеизложенным пунктом, он выносится на рассмотрение Комитета соревнований.

11.8. Финал

11.8.1. Участникам дается три заезда по 45 секунд;

11.8.2. Победитель определяется по сумме очков всех финальных заездов.

11.8.3. В случае равенства очков зачет осуществляется следующим образом:

- в первую очередь - по лучшей попытке;

- во вторую - по элементу, стоящему большее количество очков, выполненному спортсменом в любой из попыток квалификации (отсуженному хотя бы одним из спортивных судей);

- в третью - по числу различных выполненных элементов;

- если равенство очков все еще сохраняется, спортсменам засчитывается одинаковый результат (одно место).

12. Процедура присуждения очков.

12.1. Основные определения.

12.1.1. Угол - угол 0° проходит через длинную ось лодки при носовом или кормовом серфе.

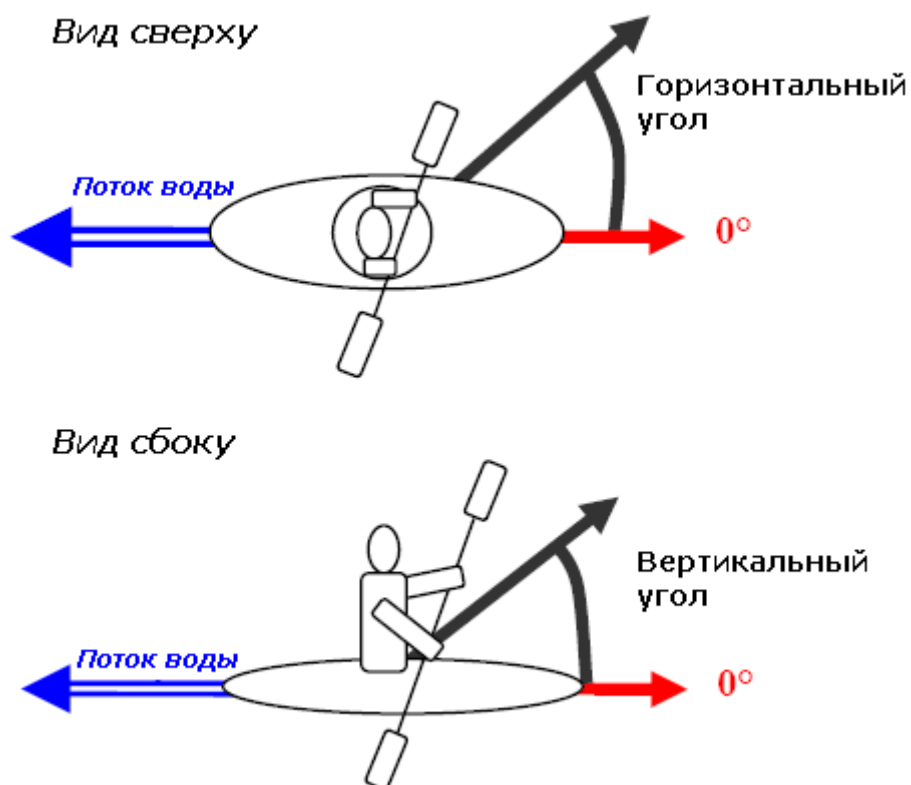

12.1.2. Грин - плотная вода без пены.

12.1.3. Завершение выполнения элемента.

Все элементы должны быть выполнены на препятствии (в бочке или на валу) до пересечения линии разрыва. Линия разрыва определяется судейской командой на брифинге до начала соревнований.

12.1.4. Заходной элемент - любая фигура, выполненная динамично и слитно, начиная с момента контакта лодки спортсмена и бочки/вала. Время попытки начинается в момент начала заходного элемента, то есть в момент касания лодки и плейспота. Только одна фигура будет отсужена в качестве заходного элемента, неважно сколько элементов спортсмен выполнил выше по течению.

Уровень сложности	Описание	Очки
1	Простой заходной элемент. Вход на Свече или ВэйвВил. Лодка должна быть вертикальна, когда соприкасается с препятствием.	30
2	Заходной элемент среднего уровня, основанный на обычном элементе начального уровня.	50
3	Заходной элемент экспертного уровня, основанный на эйр элементе.	80

12.2. Описание элементов

Название	Варианты выполнения	Очки	Описание
Спин	Правый/Левый	10	Горизонтальное (с вертикальным углом 0 - 450) вращение на 3600
Раундхаус	Правый/Левый	15	Смена носового серфа на кормовой, выполненная вне пены с вертикальным углом 0 - 450.
Кормовой (Бэк) Раундхаус	Правый/Левый	20	Смена кормового серфа на носовой, выполненная вне пены с вертикальным углом 0 - 450.
Шавит	Правый/Левый	5	2 последовательных горизонтальных вращения лодки на 1800 с вертикальным углом 0 - 450 (начинается с носового серфа, переход на кормовой серф, затем снова на носовой серф), выполненные без паузы. Второе вращение должно быть в направлении, противоположном первому и на все время выполнения элемента одна лопаткой весла остается в воде.
Картвил	Правый/Левый	30	Две последовательные свечи в одном направлении, вертикальный угол каждой свечи 45 - 1000
Сплитвил	Правый/Левый	40	Две последовательные свечи со сменой направления вращения между ними, вертикальный угол каждой свечи 45 - 1000
ТрикиВу	Правый/Левый	140	3 последовательных вращения на 1800. Начинается элемент сплитвиллом, за которым следует вращение на корме с вертикальным углом более 600 в том же направлении, что и первое вращение сплитвила. Выполняется с использованием только одной лопатки весла.
Блант	Правый/Левый	40	Смена носового серфа на кормовой, выполненная вне пены с вертикальным углом более 450.
Кормовой (Бэк) Блант	Правый/Левый	70	Смена кормового серфа на носовой, выполненная вне пены с вертикальным углом более 450.
Луп	Носовой	60	Сальто вперед, инициированное и законченное в горизонтальных углах +/- 200. Приземление - в бочке или на волне.

Кормовой (Бэк) луп	Кормовой	70	Сальто назад, инициированное и законченное в горизонтальных углах +/- 200. Приземление - в бочке или на волне.
Спейс Годзилла	Правый/Левый	90	Воздушный луп с поворотом на 900 или более в середине сальто.
Фоникс Манки	Правый/Левый	140	Пируэт, инициируемый с гребка через нос в положении носового серфа, за которым (пируэтом) следует луп. Выполняется одним слитным движением.
Пируэт	Правый/Левый	25	Горизонтальное вращение на 3600 на носу с вертикальным углом более 450.
Пан Ам	Правый/Левый	110	Воздушное (хотя бы 1 сек. лодка полностью не в воде) вращение на "зеленой" воде с вертикальным углом более 900, вне пены, во время которого атлет поворачивается вокруг носа лодки.
Кормовой (Бэк) Пан Ам	Правый/Левый	130	Воздушное вращение на "зеленой" воде с вертикальным углом более 900, вне пены, во время которого атлет поворачивается вокруг кормы лодки.
Флип Терн	Правый/Левый	90	Вращение более 900 по горизонтали, за которым следует вращение на корме с вертикальным углом более 450 - одним слитным движением. В какой-то момент лодка должна находиться в воздухе.
Эйр Скрю Лунар	Правый/Левый	140	Вращение лодки вокруг своей оси, начинающееся с носового серфа, во время которого как минимум 1800 лодка должна быть в воздухе.
Орбит/Кормовой (Бэк) Мак Насти	Правый/Левый	150	Вращение по горизонтали на как минимум 1800, начинающееся с носового серфа, переходящее затем в кормовой луп или кормовой катвил.
Мак Насти/Пистл Флип	Правый/Левый	120	Вращение по горизонтали на как минимум 1500 или половина вращения вокруг оси лодки, переходящее в носовой луп или спейс-годзиллу.
Феликс Обратный Фоникс Манки	Правый/Левый	40	Горизонтальное вращение на 3600, как минимум 1800 из которого лодка в перевернутом состоянии.
Хеликс	Правый/Левый	150	Пируэт на корме за которым следует бэк луп. Горизонтальное вращение на 3600, как минимум 1800 из которого лодка в перевернутом состоянии. Лодка должна находиться над водой в течение 180 градусов поворота.
Трофи мув 1	Правый/Левый Носовой/кормовой	100	Элемент, не имеющий определения в данной таблице
Трофи мув 2	Правый/Левый Носовой/кормовой	170	Элемент, не имеющий определения в данной таблице и основанный на умении высокого уровня
Трофи мув 3	Правый/Левый Носовой/кормовой	200	Элемент, не имеющий определения в данной таблице и основанный на умениях очень высокого уровня

12.3. Участник выполняет элементы из списка для присуждения очков. Очки суммируются.

12.4. Судья присуждает очки за каждый элемент из таблицы только один раз за заезд. Если элемент выполнен несколько раз, то участник получает очки за этот элемент только один раз.

12.5. Бонусы

	Весло или рука могут использоваться для инициации элемента, но не используются ни во время вращательной части элемента, ни при его завершении - т.е. во все время выполнения элемента		
	Очки за элемент ≤ 30	$30 <$ Очки за элемент ≤ 90	Очки за элемент > 90
Клин	10	30	50
	Элемент выполняется полностью без использования весла или руки, в т.ч. при инициации элемента. Бонусы клин и супер клин не могут быть даны одному элементу.		
	Очки за элемент ≤ 30	$30 <$ Очки за элемент ≤ 90	Очки за элемент > 90
Супер клин	20	40	60
	Во время выполнения элемента лодка не касается воды в один какой-то момент.		
	Очки за элемент ≤ 30	$30 <$ Очки за элемент ≤ 90	Очки за элемент > 90
Воздушный (Эйр)	10	30	50
	Бонус "воздушный" (эйр) с заявленной главным судьей и на брифинге дистанцией (вылетом) лодки от воды.		
	Очки за элемент < 30	$30 <$ Очки за элемент < 90	Очки за элемент > 90
Хьюдж	20	40	40
	Два элемента, выполненных последовательно в одном слитном движении. Бонус начисляется обоим элементам, стоимость каждого бонуса зависит от стоимости каждого связываемого элемента.		
	Очки за элемент ≤ 30	$30 <$ Очки за элемент ≤ 90	Очки за элемент > 90
Связки	10	30	40
	Бонус, не заявленный в перечне бонусов		
	Очки за элемент ≤ 40	$40 <$ Очки за элемент ≤ 80	Очки за элемент > 80
Трофи	0	10	10

12.5.1. Если бонус - это часть описания элемента, то он не начисляется при подсчете очков. Бонусы не начисляются за заходные элементы.

12.6. Если возможно правое и левое выполнение элемента, то элементы считаются разными и каждый из них отсуживается.

12.7. Пять спортивных судей судят одновременно. Максимальное и минимальное значения отсекаются. Оставшиеся три усредняются. Если спортивных судей меньше, их результаты усредняются.

13. Подсчет очков и объявление результатов.

13.1. Результаты спортивных соревнований заносятся в итоговый Протокол (Приложение N 3).

13.2. Первые пять мест итогового протокола определяются в соответствии с результатами участников финальных попыток; затем распределяются участники полуфинала, не попавшие в финал, в соответствии с результатом полуфинала; затем распределяются участники четвертьфинала, не попавшие в полуфинал, в соответствии с результатами четвертьфинала; затем участники квалификации, не попавшие в четвертьфинал, в соответствии с результатом квалификации.

13.3. В личных видах программы спортивных соревнований победитель и призеры определяются в каждом виде программы среди спортсменов, набравших большее количество очков в финальном заезде.

13.4. Награждение медалями в случае одинакового результата:

- если два спортсмена заняли первое место, то серебряные медали не вручаются;
- если три или более спортсмена заняли первое место, то серебряные и бронзовые медали не вручаются.
- если два или более спортсмена заняли второе место, то бронзовые медали не вручаются.
- если два или более спортсмена заняли третье место, то все награждаются бронзовыми медалями.

14. Характеристики лодок.

14.1. Байдарка - лодка с закрытой палубой, внутри которой гребец сидит. Гребец передвигает байдарку двухлопастным веслом. Каноэ - лодка с закрытой палубой, внутри которой гребец стоит на коленях. Гребец передвигает каноэ однолопастным веслом.

14.2. Не предусмотрены какие-либо ограничения по длине, ширине или весу лодок.

14.3. Конструкция лодки должна обеспечивать беспрепятственное отделение участника от лодки в любое время.

14.4. Все лодки должны быть непотопляемыми и оснащены хотя бы с одной стороны захватом, в который может пройти кисть руки человека.

14.5. В спорных случаях непотопляемость лодки проверяется заполнением ее водой. Полностью заполненная водой лодка должна держаться на поверхности воды.

14.6. Захваты могут быть в виде веревочных петель, веревки с ручкой на конце, веревки от носа до кормы лодки или ручки, являющейся неотъемлемой частью конструкции лодки.

14.7. Захваты должны допускать в любой момент легкое вставление кисти руки до основания большого пальца для последующего вытягивания лодки.

14.8. Материал для захватов должен быть не менее 6 мм диаметром или сечением не менее 2 мм x 10 мм.

14.9. Привязывание захватов недопустимо.

15. Экипировка участников.

15.1. На каждом участнике должны быть каска и спасательный жилет.

15.2. Спасательный жилет должен удерживать на поверхности воды груз весом не менее 6 кг и иметь такую конструкцию, которая позволяла бы человеку, находящемуся в сознании, удерживаться на поверхности воды лицом вверх.

15.3. Каска должна обеспечивать достаточную защиту головы спортсмена от удара. Также каска должна быть оборудована прочным подбородочным ремнем.

15.4. Внешний вид участников соревнований должен быть опрятным.

16. Торговые марки и эмблемы.

16.1. Лодки, весла и одежда могут нести торговые марки, рекламные символы и написанный текст.

16.2. Весь рекламный материал должен быть расположен таким образом, чтобы не препятствовать идентификации участника и не сказываться на результате.

16.3. Реклама табачных изделий и спиртных напитков запрещена.

16.4. Передняя часть номера спортсмена предназначена только для размещения собственно номера и рекламы генеральных спонсоров спортивных соревнований.

17. Официальные лица и их обязанности.

17.1. Комитет Соревнований (далее - КС).

17.1.1. На каждом спортивных соревнованиях всероссийского статуса должен быть организован КС, состоящий из:

- представителя Общероссийской спортивной федерации;
- технического организатора;
- главного судьи;
- представителя спортсменов (выбирается спортсменами).

17.1.2. КС принимает протесты и выносит финальное решение по ним. Решение КС должно быть принято в соответствии с настоящими Правилами. Также КС решает все вопросы, возникающее в ходе спортивных соревнований, не входящие в компетенцию Правил.

17.1.3. В случае равенства голосов по какому-либо вопросу, финальное решение принимает представитель Комитета по Фристайлу.

17.2. Судейская коллегия.

Должность	Количество
Главный судья	1
Заместитель Главного судьи по техническим вопросам	1
Заместитель главного судьи	1
Главный врач соревнований	1
Линейный судья	3 - 5
Секретарь линейного судьи (скрайбер)	3 - 5
Судья - хронометрист	2
Главный секретарь	1
Заместитель главного секретаря	1
Судья-секретарь	1 - 3
Судья предстартового контроля	1
Судья-видеооператор	1
Начальник спасательной службы	1
Спасатель	5
Судья начальник информационной службы	1
Судья-комментатор	1 - 2
Судья информационной службы	5

17.3. Главный судья

17.3.1. Главный Судья соревнований - лицо, несущее ответственность за работу линейных судей в течение спортивных соревнований.

Главный судья:

- гарантирует, что все спортсмены отсуживаются одинаково;
- контролирует соблюдение настоящих Правил;
- назначает линейных судей для текущих соревнований.

17.3.2. Назначение Главного судьи.

Главный судья назначается не позднее 30 дней до начала спортивных соревнований.

17.3.3. Главный судья выполняет следующие функции:

- несет ответственность за порядок в судейской зоне, и никто не имеет права нарушать его/ее команды;
- следит за судейской панелью, панелью отсчета очков и секретарями судей;
- при необходимости дает указания судье-комментатору и судье-хронометристу;
- заведует ходом спортивных соревнований;
- при необходимости дает указания спортсменам;
- дает старт попытке спортсмена. В случае возникновения помех не по вине спортсмена его попытка считается завершенной. Спортсмен должен выбрать, будет ли он делать попытку вместо завершенной сразу или же в конце текущего хита/заезда. О своем решении спортсмен должен немедленно проинформировать Главного судью. Данное решение спортсмена не может быть изменено;
- предлагает КС любого рода изменения в целях поддержания безопасности спортсменов;
- имеет право влиять на оценки спортивных судей или присуждать очки самостоятельно для сохранения справедливости спортивного судейства. Это может быть сделано лишь после обсуждения с линейным судьей, оценка которого корректируется. Если Главный судья исправляет оценку самостоятельно, то он должен написать рапорт, в котором изложить мотивированные причины своего решения;
- заполняет отчет о прошедших спортивных соревнованиях (Приложение N 6);
- обеспечивается проживанием организаторами спортивных соревнований на период за 3 дня до начала и вплоть до конца спортивных соревнований.

17.3.4. Главный судья не имеет права:

- являться спортсменом на данных спортивных соревнованиях;
- носить очевидную рекламу компаний-производителей лодок или снаряжения, если иное не согласовано с Общероссийской спортивной федерацией;
- подавать протесты в КС.

17.4. Заместитель Главного судьи по техническим вопросам отвечает за подготовку спортивных соревнований на месте и проведение спортивных соревнований в целом, установку и надежную работу технического оборудования, необходимого для проведения спортивных соревнований; докладывает Главному судье о готовности технического оборудования к проведению спортивных соревнований.

17.5. Заместитель главного судьи проводит инструктаж спортивных судей перед спортивными соревнованиями, участвует в рассмотрении протестов.

17.6. Главный врач спортивных соревнований отвечает за своевременное и надлежащее оказание медицинской помощи участникам спортивных соревнований, организует работу врачей, другого медицинского персонала.

17.7. Линейный судья.

17.7.1. Линейный судья отсуживает элементы и бонусы каждой попытки каждого спортсмена.

17.7.2. Обучение Линейных судей.

Линейные судьи должны пройти тренинг/обучение, организованное Комитетом по Фристайлу. Каждый спортивный судья должен сдать устный и письменный экзамен.

17.7.3. Обязанности линейных судей:

- судить один класс на протяжении всех спортивных соревнований за исключением форс-мажорных обстоятельств;
- не быть Представителем спортсменов от той или иной команды на судимых им спортивных соревнованиях;
- спортивные судьи данной категории обеспечиваются проживанием организаторами спортивных соревнований на период за 3 дня до начала и вплоть до конца спортивных соревнований.

17.7.4. Правила спортивного судейства:

- в течение каждой попытки линейный судья сообщает отсуженные элементы своему судье-секретарю, который записывает их в протоколе или заносит в протокол в электронном виде;
- секретарь линейного судьи (скрайбер) записывает оценки своего линейного судьи в судейский бланк или заносит данные в компьютер;
- судья предстартового контроля подтверждает, что лодка участника и его спортивная экипировка (каска и спасательный жилет) соответствуют правилам безопасности. Дает разрешение участникам на выход на воду, потеря времени из-за несоответствия лодок и экипировки требованиям безопасности не является уважительной причиной опоздания участника на старт;
- судья-хронометрист засекает точное время начала и окончания попытки и дает соответствующие звуковые сигналы для судей и участников - один короткий звуковой сигнал в начале попытки, два коротких за 15 секунд до окончания попытки и один длинный в конце попытки;
- главный секретарь отвечает за ведение всего документооборота на соревнованиях; следит за подсчетом и своевременным опубликованием результатов; после окончания соревнований предоставляет всем представителям участвующих команд протоколы результатов в напечатанном виде в полном объеме; обеспечивает главного судью необходимыми документами для рассмотрения протестов;
- заместитель главного секретаря отвечает за подсчет результатов и их публикацию; работает под руководством Главного секретаря;
- работник секретариата работает под руководством Главного секретаря и заместителя Главного секретаря;
- судья-видеооператор производит судейскую видеосъемку выступлений участников; отснятые видеоматериалы предоставляет в Судейскую коллегию;
- начальник спасательной службы, согласно условиям плейспота распределяет подчиненных ему спасателей по соответствующим местам в целях наиболее эффективного и быстрого спасения перевернувшихся участников;
- спасатель в соответствии с обстоятельствами спасает участников, которые перевернулись и покинули лодку; он должен иметь в своем распоряжении необходимое оборудование для спасения и оказания первой помощи, должен быть готов оказать эффективную помощь пострадавшему участнику;

- судья-начальник информационной службы организует максимально быстрое доведение информации о ходе спортивных соревнований до зрителей, участников, тренеров, представителей СМИ. Ему помогают судьи-комментаторы и судьи информационной службы;

- судья-комментатор по громкой связи комментирует ход заездов (объявляет результаты заездов, информирует об организации соревнований, рассказывает о текущем состоянии дел в виде спорта, берет интервью у участников, зрителей, специалистов, чередует информацию с музыкальным сопровождением).

17.7.5. Официальное лицо может выполнять две или более обязанностей. Никто из официальных лиц не имеет право каким-либо способом давать технические советы участникам, находящимся на трассе.

18. Порядок подачи протестов.

18.1. Главным судьей может быть принят протест от представителей команд на решение спортивных судей. Представитель команды должен сообщить о своем желании подать протест в течение 10-ти минут после объявления результата и подтвердить данный протест в письменной форме в течение следующих 10-ти минут.

18.2. Не допускается предварительное обсуждение подаваемого протеста с линейными судьями или представителями КС.

18.3. При подаче протеста представитель команды может предоставить видеоматериалы, но сделать это он обязан в течение указанных 20-ти минут.

18.4. Решение по протесту принимает лично Главный судья спортивных соревнований. При рассмотрении протеста он может консультироваться со спортивными судьями и привлекать других экспертов.

18.5. Результатом рассмотрения Главным судьей протеста представителя команды может стать как увеличение, так и уменьшение количества очков.

18.6. Протест считается удовлетворенным, если сумма баллов после пересчета очков стала больше, чем до пересчета. В случае подачи протеста на другого спортсмена он считается удовлетворенным, если сумма баллов после пересчета стала меньше.

19. Апелляция в Комитет соревнований (КС).

19.1. В КС может быть подана апелляция на решение Главного судьи. Представитель команды должен сообщить о своем желании подать апелляцию в течение 5-ти минут после объявления Главным судьей решения по протесту. Апелляция на решение Главного судьи соревнований должна быть адресована в письменном виде председателю КС в течение следующих 15-ти минут. КС в полном составе рассматривает апелляцию перед следующим этапом в течение 30 минут. В случае равенства голосов окончательное решение принимает представитель Общероссийской спортивной организации, являющийся членом КС.

19.2. Решение КС является окончательным.

20. Дисквалификация на попытку.

20.1. Если участник стартует на лодке или со снаряжением, не соответствующими Правилам, то Главный судья может дисквалифицировать его на данную попытку.

20.2. Участник, который принимает помощь со стороны, дисквалифицируется на данную попытку Главным судьей.

20.2.1. Под помощью со стороны подразумевается следующее:

- передача или бросание участнику запасного весла или его/ее собственного потерянного весла;

- направление, толкание или приведение в движение лодки или спортсмена кем-либо другим, кроме самого участника.

20.3. Участник, не готовый стартовать в соответствии с расписанием по своей вине, может быть дисквалифицирован на данную попытку решением Главного судьи.

21. Дисквалификация на весь срок спортивного соревнования.

21.1. Участник, который стремится улучшить свой результат нечестным путем, нарушает правила, оспаривает их законность, дисквалифицируется на данные спортивные соревнования.

21.2. Если участник вынужден нарушить правила вследствие действий другого лица, вопрос о его/ее дисквалификации решает Главный судья.

21.3. Любой участник или официальное лицо, чье поведение нарушает общественный порядок и мешает проведению спортивного соревнования, может быть дисквалифицирован Главным судьей на данные спортивные соревнования с формулировкой "за неспортивное поведение". Дисквалификация вступает в силу с момента нарушения порядка. Все результаты участника аннулируются.

21.4. В случае, если достоверно установлен факт нахождения на плейспоте участника, когда плейспот закрыт, участник дисквалифицируется на данные спортивные соревнования.

Приложение N 1

ОБРАЗЕЦ
ЗАПИСИ НА УЧАСТИЕ В СПОРТИВНЫХ СОРЕВНОВАНИЯХ
ПО ГРЕБЛЕ НА БАЙДАРКАХ И КАНОЭ

(название спортивного соревнования)

(субъект РФ или спортивная организация)

Вид программы _____ Дистанция _____

Категория участников _____ (муж., жен., юн., дев.)

N участника Фамилия, имя Год рожд. Спорт. звание Город Спорт. организация Тренер

Представитель команды ____ (____)

Предварительный Полуфинальный Финальный Очки

Заезд серии/вода

Результат

Место

Приложение N 2

СТАРТОВЫЙ ЛИСТ

(название спортивных соревнований)

по гребле на лодках "Дракон"

Название экипажа _____

Д-10

Вид программы: _____

N п/пN спортсменаФамилия ИмяN п/пN спортсменаФамилия Имя
 Барабанщик: Рулевой:
 11 12
 Левые: Правые:
 1 6
 2 7
 3 8
 4 9
 5 10
 Запасные:
 13 14
 Представитель команды: _____ / _____ /
 (подпись) (Фамилия И.О.)

Приложение N 3

СТАРТОВЫЙ ЛИСТ

(название спортивных соревнований)

по гребле на лодках "Дракон"

Название экипажа _____
 Д-20

Вид программы: _____

N п/пN спортсменаФамилия ИмяN п/пN спортсменаФамилия Имя
 Барабанщик: Рулевой:
 21 22
 Левые: Правые:
 1 2
 3 4
 5 6
 7 8
 9 10
 11 12
 13 14
 15 16
 17 18
 19 20
 Запасные:
 23 24
 25 26
 Представитель команды: _____ / _____ /
 (подпись) (Фамилия И.О.)

Приложение N 4

В случае, если количество экипажей в виде программы слишком малое или наоборот слишком большое, Главный судья спортивных соревнований имеет право принять решение о проведении спортивных соревнований по специальной системе отбора, отличной от указанной в таблицах.

СИСТЕМА ОТБОРА В ФИНАЛЬНЫЕ ЗАЕЗДЫ

Кол-во участников	Кол-во заездов и порядок выхода в Планполуфинал	Кол-во полуфиналов и порядок выхода в финал	Финал
10 - 18	A 2 x 9;	1 x 9; 1 - 3 в финал,	A: 1 x 9

		1 - 3 в финал, 4 - 7 + лучший по времени в п/ф; остальные выбывают	остальные выбывают	
19 - 27	B	3 x 9; 1 в финал А, 2 - 7 в п/ф, остальные выбывают	2 x 9; 1 - 3 в финал А, 4 - 7 + лучший времени в финал В, остальные выбывают	A: 1 x 9 B: 1 x 9
28 - 36	C	4 x 9; 1 - 6 + 3 лучших по времени в п/ф, остальные выбывают	3 x 9; 1 - 3 в финал А, 4 - 6 в финал В, остальные выбывают	A: 1 x 9 B: 1 x 9
37 - 45	D	5 x 9; 1 - 7 + лучший по времени в п/ф, остальные выбывают	4 x 9; 1 - 2 + лучший по времени в финал А, 3 из 3-их + 4 из 4-ых + 2 из 5-ых лучших по времени в финал В, 2 из 5-ых + 4 из 6-ых + 3 лучших по времени в финал С	A: 1 x 9 B: 1 x 9 C: 1 x 9
46 - 54	E	6 x 9; 1 - 6 в полуфинал, остальные выбывают	4 x 9; 1 - 2 + лучший по времени в финал А, 3 из 3-их + 4 из 4-ых + 2 из 5-ых лучших по времени в финал В, 2 из 5-ых + 4 из 6-ых + 3 лучших по времени в финал С	A: 1 x 9 B: 1 x 9 C: 1 x 9
55 - 63	F	7 x 9; 1 - 5 + лучший по времени в полуфинал, остальные выбывают	4 x 9; 1 - 2 + лучший по времени в финал А, 3 из 3-их + 4 из 4-ых + 2 из 5-ых лучших по времени в финал В, 2 из 5-ых + 4 из 6-ых + 3 лучших по времени в финал С	A: 1 x 9 B: 1 x 9 C: 1 x 9
64 - 72	G	8 x 9; 1 - 4 + 4 лучших по времени в полуфинал, остальные выбывают	4 x 9; 1 - 2 + лучший по времени в финал А, 3 из 3-их + 4 из 4-ых + 2 из 5-ых лучших по времени в финал В, 2 из 5-ых + 4 из 6-ых + 3 лучших по времени в финал С	A: 1 x 9 B: 1 x 9 C: 1 x 9
73 - 81	H	9 x 9; 1 - 4 в полуфинал, остальные выбывают	4 x 9; 1 - 2 + лучший по времени в финал А, 3 из 3-их + 4 из 4-ых + 2 из 5-ых лучших по времени в финал В, 2 из 5-ых + 4 из 6-ых + 3 лучших по времени в финал С	A: 1 x 9 B: 1 x 9 C: 1 x 9
82 - 90	I	10 x 9; 1 - 3 + 6 лучших по времени в полуфинал, остальные выбывают	4 x 9; 1 - 2 + лучший по времени в финал А,	A: 1 x 9 B: 1 x 9

			3 из 3-их + 4 из 4-ых + 2 из 5-ых лучших по времени в финал В, 2 из 5-ых + 4 из 6-ых + 3 лучших по времени в финал С 4 x 9; 1 - 2 + лучший по времени в финал А,	С: 1 x 9 A: 1 x 9 B: 1 x 9 C: 1 x 9 A: 1 x 9 B: 1 x 9 C: 1 x 9 A: 1 x 9 B: 1 x 9 C: 1 x 9 A: 1 x 9 B: 1 x 9 C: 1 x 9
91 - 99	J	11 x 9; 1 - 3 + 3 лучших по времени в полуфинал, остальные выбывают		
100 - 108	K	12 x 9; 1 - 3 в полуфинал, остальные выбывают		
109 - 117	L	13 x 9; 1 - 2 + 10 лучших по времени в полуфинал, остальные выбывают		
118 - 126	M	14 x 9; 1 - 2 + 8 лучших по времени в полуфинал, остальные выбывают		
127 - 135 План А - 10 - 18 спортсменов	N	15 x 9; 1 - 2 + 6 лучших по времени в полуфинал, остальные выбывают		

Предварительные спортсм.	Полуфиналы		Финалы	
	1пр	2пр	план А/1 выход вода	план А/2 выход вода
10	5	5	4/1пр 5	1/1пр 5
11	6	5	4/1пр 4	2/1пр 3
12	6	6	5/1пр 6	3/1пр 7
13	7	6	6/1пр 2	1/2пр 4
14	7	7	7/1пр 8	2/2пр 6
15	8	7	4/2пр 4	3/2пр 2
			5/2пр 3	

16	8	8	6/2пр 7	6/2пр 2	1/1пф 8
17	9	8	7/2пр 1	7/2пр 8	2/1пф 1
18	9	9	по вр. 9	по вр. 9	3/1 пф9

1 - 3 в финал А,

1 - 3 в финал А,

4 - 7 + лучший по времени в п/ф; остальные выбывают

План В - 19 - 27 спортсменов

Предварительные спортсм.	Полуфиналы План В1 - 1пф				вода	План В2 - 1пф		вода	Финалы Финал А	
	1пр	2пр	3пр	выход		выход	вода		выход	вода
19	7	6	6	2/1пр	5	3/1пр	6	1/1пр	5	
20	7	7	6	4/1пр	7	5/1пр	2	1/2пр	4	
21	7	7	7	6/1пр	1	6/1пр	9	1/3пр	6	
22	8	7	7	3/2пр	4	3/2пр	4	1/1пф	3	
23	8	8	7	5/2пр	2	4/2пр	7	2/1пф	8	
24	8	8	8	7/2пр	9	6/2пр	8	3/1пф	1	
25	9	8	8	3/3пр	6	2/3пр	5	1/2пф	7	
26	9	9	8	4/3пр	3	4/3пр	3	2/2пф	2	
27	9	9	9	6/3пр	8	7/3пр	1	3/2пф	9	
				План В1 - 2пф		План В2 - 2пф			Финал В	
				3/1пр	6	2/1пр	5	4/1пф	5	
				5/1пр	7	4/1пр	3	5/1пф	3	
				7/1пр	1	7/1пр	9	6/1пф	7	
				2/2пр	5	2/2пр	4	7/1пф	1	
				4/2пр	3	5/2пр	7	4/2пф	4	
				6/2пр	8	7/2пр	1	5/2пф	6	
				2/3пр	4	3/3пр	6	6/2пф	2	
				5/3пр	2	5/3пр	2	7/2пф	8	
				7/3пр	9	6/3пр	8	по вр. 9		

1 в финал А,

2 - 7 в п/ф,

остальные

выбывают

1 - 3 в финал А, 4 - 7 + лучший по времени в финал В,

остальные выбывают

План С - 28 - 36 спортсменов

Предварительные Сп.	Полуфиналы План С1 - 1пф				вода	План С2 - 1пф		вода	Финалы Финал А		
	1пр	2пр	3пр	4пр		выход	вода		выход	вода	
28	7	7	7	7	1/1пр	5	2/1пр	4	1/1пф	5	
29	8	7	7	7	5/1пр	8	6/1пр	8	2/1пф	3	
30	8	8	7	7	2/2пр	4	1/2пр	6	3/1пф	8	
31	8	8	8	7	6/2пр	1	6/2пр	1	1/2пф	4	
32	8	8	8	8	2/3пр	6	3/3пр	3	2/2пф	7	
33	9	8	8	8	5/3пр	2	4/3пр	7	3/2пф	1	
34	9	9	8	8	3/4пр	3	1/4пр	5	1/3пф	6	
35	9	9	9	8	4/4пр	7	5/4пр	2	2/3пф	2	
36	9	9	9	9	1 по вр.	9	1 по вр.	9	3/3пф	9	
					План С1 - 2пф		План С2 - 2пф			Финал В	
					3/1пр	6	3/1пр	6	4/1пф	5	
					4/1пр	2	5/1пр	8	5/1пф	7	
					1/2пр	5	3/2пр	3	6/1пф	2	
					5/2пр	8	4/2пр	7	4/2пф	6	
					3/3пр	3	1/3пр	5	5/2пф	3	
					4/3пр	7	6/3пр	9	6/2пф	1	
					2/4пр	4	2/4пр	4	4/3пф	4	
					6/4пр	9	4/4пр	2	5/3пф	8	

2 по вр.	1	2 по вр.	1	6/3пф	9
План С1 - 3пф		План С2 - 3пф			
2/1пр	6	1/1пр	5		
6/1пр	1	4/1пр	7		
3/2пр	3	2/2пр	6		
4/2пр	7	5/2пр	2		
1/3пр	4	2/3пр	4		
6/3пр	8	5/3пр	8		
1/4пр	5	3/4пр	3		
5/4пр	2	6/4пр	9		
3 по вр.	9	3 по вр.	1		
		1 - 3 в финал А, 4 - 6 в финал В,			
		остальные выбывают			

1 - 6 + 3 лучших по времени в п/ф,
остальные выбывают
План D - 37 - 45 спортсменов

Предварительные						Полуфиналы		План D2 - 1п/ф		Финалы	
сп	1пр	2пр	3пр	4пр	5пр	выход	вода	выход	вода	выход	вода
37	8	8	7	7	7	1/1пр	5	2/1пр	6	1/1пф	5
38	8	8	8	7	7	5/1пр	2	5/1пр	2	2/1пф	8
39	8	8	8	8	7	4/2пр	7	1/2пр	5	1/2пф	4
40	8	8	8	8	8	7/2пр	1	4/3пр	7	2/2пф	7
41	9	8	8	8	8	6/3пр	8	7/3пр	1	1/3пф	6
42	9	9	8	8	8	2/4пр	6	4/4пр	3	2/3пф	2
43	9	9	9	8	8	4/4пр	3	5/4пр	8	1/4пф	3
44	9	9	9	9	8	1/5пр	4	1/5пр	4	2/4пф	9
45	9	9	9	9	9	7/5пр	9	по вр.	9	по вр.	1
						План D1 - 2п/ф		План D2 - 2п/ф		Финал В	
						2/1пр	6	1/1пр	5	2 из	
						1/2пр	5	4/2пр	7	3вр	5
										3 из	
						5/2пр	2	6/2пр	2	3вр	6
						4/3пр	7	3/3пр	4	4 из	
						7/3пр	1	6/3пр	9	3вр	4
						3/4пр	3	2/4пр	6	4/1пф	3
						7/4пр	9	7/4пр	1	4/2пф	2
										4/3пф	7
						2/5пр	4	3/5пр	3	4/4пф	8
										1 из	
						6/5пр	8	5/5пр	8	5вр	1
						План D1 - 3п/ф		План D2 - 3п/ф		2 из	
						3/1пр	6	4/1пр	7	5вр	9
										Финал С	
						7/1пр	9	6/1пр	1	3 из	
						2/2пр	4	3/2пр	6	5вр	5
						6/2пр	8	5/2пр	2	4 из	
						1/3пр	5	1/3пр	5	5вр	6
						3/3пр	3	3/4пр	3	6/1пф	4
										6/2пф	3
						6/4пр	1	6/4пр	8	6/3пф	2
										6/4пф	7
						4/5пр	7	2/5пр	4	1 по	
										вр	8
										2 по	
										вр	1

3 по
вр 9

5/5пр	2	7/5пр	9
План D1 - 4п/ф		План D2 - 4п/ф	
4/1пр	7	3/1пр	3
6/1пр	1	7/1пр	9
3/2пр	6	2/2пр	6
2/3пр	4	7/2пр	1
5/3пр	8	2/3пр	4
1/4пр	5	5/3пр	8
5/4пр	2	1/4пр	5
3/5пр	3	4/5пр	7
по вр	9	6/5пр	2

1 - 2 + лучший по времени в финал А, 3 из 3-их + 4 из

1 - 7 + лучший по времени в 4-ых + 2 из 5-ых лучших по времени в финал В, 2 из п/ф, остальные выбывают 5-ых + 4 из 6-ых + 3 лучших по времени в финал С

План Е - 46 - 54 спортсменов

Предварительные						Полуфиналы План Е1 - 1п/ф		План Е2 - 1п/ф		Финалы Финал А	
1	2	3	4	5	6	выход	вода	выход	вода	выход	вода
сп пр	пр	пр	пр	пр	пр	1/1пр	5	2/1пр	6	1/1пф	5
468	8	8	8	7	7	5/1пр	8	1/2пр	4	2/1пф	8
478	8	8	8	8	7	4/2пр	7	3/3пр	3	1/2пф	4
488	8	8	8	8	8	4/3пр	2	4/3пр	7	2/2пф	7
499	8	8	8	8	8	6/3пр	9	4/4пр	2	1/3пф	6
509	9	8	8	8	8	2/4пр	6	5/4пр	8	2/3пф	2
519	9	9	8	8	8	1/5пр	4	1/5пр	5	1/4пф	3
529	9	9	9	8	8	3/6пр	3	5/5пр	1	2/4пф	9
539	9	9	9	9	8	6/6пр	1	6/6пр	9	по вр.	1
549	9	9	9	9	9					Финал В	
						План Е1 - 2п/ф		План Е2 - 2п/ф		2 из	
						2/1пр	4	3/1пр	3	3вр	5
										3 из	
						1/2пр	5	5/1пр	8	3вр	6
										4 из	
						5/2пр	9	4/2пр	2	3вр	4
						3/3пр	7	6/2пр	9	4/1пф	3
						3/4пр	3	2/3пр	6	4/2пф	2
						2/5пр	6	6/3пр	1	4/3пф	7
						6/5пр	1	2/4пр	4	4/4пф	8
										1 из	
						4/6пр	8	3/5пр	7	5вр	1
										2 из	
						5/6пр	2	1/6пр	5	5вр	9
						План Е1 - 3п/ф		План Е2 - 3п/ф		Финал С	
						3/1пр	3	1/1пр	5	3 из	
										5вр	5
										4 из	
						2/2пр	6	4/1пр	7	5вр	6
						6/2пр	9	3/2пр	3	6/1пф	4
						1/3пр	5	1/3пр	4	6/2пф	3
						4/4пр	7	6/4пр	1	6/3пф	2
						6/4пр	1	2/5пр	6	6/4пф	7
										1 по	
						4/5пр	2	6/5пр	9	вр	8

5/5пр	8	4/6пр	2	2 по вр	1
1/6пр	4	5/6пр	8	3 по вр	9
План Е1 - 4п/ф		План Е2 - 4п/ф			
4/1пр	2	6/1пр	9		
6/1пр	9	2/2пр	4		
3/2пр	7	5/2пр	8		
2/3пр	4	5/3пр	1		
5/3пр	8	1/4пр	5		
1/4пр	5	3/4пр	7		
5/4пр	1	4/5пр	2		
3/5пр	3	2/6пр	6		
2/6пр	6	3/6пр	3		

1 - 6 в полуфинал, остальные выбывают
 План F - 55 - 63 спортсмена

1 - 2 + лучший по времени в финал А, 3 из 3-их + 4 из 4-ых + 2 из 5-ых лучших по времени в финал В, 2 из 5-ых + 4 из 6-ых + 3 лучших по времени в финал С

Предварительные								Полуфиналы		План F2 - 1п/ф		Финалы	
1	2	3	4	5	6	7	План F1 - 1п/ф	вода	План F2 - 1п/ф	вода	Финал А	Финал В	Финал С
сппр	пр	пр	пр	пр	пр	пр	выход		выход		выход	вода	выход
558	8	8	8	8	8	7	1/1пр	5	3/1пр	7	1/1пф	5	5
568	8	8	8	8	8	8	5/1пр	1	1/2пр	5	2/1пф	8	8
579	8	8	8	8	8	8	4/2пр	8	5/2пр	1	1/2пф	4	4
589	9	8	8	8	8	8	4/3пр	2	4/3пр	2	2/2пф	7	7
599	9	9	8	8	8	8	2/4пр	6	2/4пр	4	1/3пф	6	6
609	9	9	9	8	8	8	1/5пр	4	1/5пр	6	2/3пф	2	2
619	9	9	9	9	8	8	3/6пр	7	5/5пр	9	1/4пф	3	3
629	9	9	9	9	9	8	2/7пр	3	4/6пр	8	2/4пф	9	9
639	9	9	9	9	9	9	по вр.	9	3/7пр	3	по вр.	1	1
							План F1 - 2п/ф		План F2 - 2п/ф		Финал В	Финал С	Финал Д
							2/1пр	4	4/1пр	8	2 из	2 из	2 из
							1/2пр	5	2/2пр	4	3вр	3 из	3 из
							5/2пр	9	1/3пр	6	4 из	4 из	4 из
							3/3пр	7	5/3пр	9	3вр	3 из	3 из
							3/4пр	3	3/4пр	3	4/1пф	3	3
							2/5пр	6	2/5пр	7	4/2пф	2	2
							4/6пр	8	1/6пр	5	4/3пф	7	7
							5/6пр	1	5/6пр	1	4/4пф	8	8
							3/7пр	2	4/7пр	2	1 из	1 из	1 из
							План F1 - 3п/ф		План F2 - 3п/ф		5вр	1	1
							3/1пр	3	1/1пр	5	2 из	2 из	2 из
							3/2пр	7	5/1пр	1	5вр	9	9
							1/3пр	5	3/2пр	7	Финал С	Финал Д	Финал Е
							2/3пр	6	2/3пр	4	3 из	3 из	3 из
							4/4пр	8	4/4пр	2	5вр	5	5
							4/5пр	2	3/5пр	8	4 из	4 из	4 из
											5вр	6	6
											6/1пф	4	4
											6/2пф	3	3
											6/3пф	2	2
											6/4пф	7	7

5/5пр	9	2/6пр	3	1 по вр	8
1/6пр	4	1/7пр	6	2 по вр	1
5/7пр	1	5/7пр	9	3 по вр	9
План F1 - 4п/ф		План F2 - 4п/ф			
4/1пр	2	2/1пр	4		
2/2пр	3	4/2пр	2		
5/3пр	1	3/3пр	7		
1/4пр	5	1/4пр	5		
5/4пр	9	5/4пр	1		
3/5пр	7	4/5пр	8		
2/6пр	6	3/6пр	3		
1/7пр	4	2/7пр	6		
4/7пр	8	по вр.	9		

1 - 2 + лучший по времени

1 - 5 в полуфинал, в финал А, 3 из 3-их + 4 из 4-ых + 2 из 5-ых лучших по
+ лучший по времени, времени в финал В, 2 из 5-ых + 4 из 6-ых + 3 лучших по
остальные выбывают времени в финал С
План G - 64 - 72 спортсмена

Предварительные								Полуфиналы		План G2 - 1п/ф		Финалы		
1	2	3	4	5	6	7	8	План G1 - 1п/ф	План G2 - 1п/ф	Финал А				
сппр	пр	пр	пр	пр	пр	пр	пр	выход	вода	выход	вода	выход	вода	
648	8	8	8	8	8	8	8	1/1пр	5	4/1пр	8	1/1пф	5	
659	8	8	8	8	8	8	8	4/2пр	2	1/2пр	5	2/1пф	8	
669	9	8	8	8	8	8	8	3/3пр	7	2/3пр	6	1/2пф	4	
679	9	9	8	8	8	8	8	2/4пр	4	3/4пр	7	2/2пф	7	
689	9	9	9	8	8	8	8	1/5пр	6	1/5пр	4	1/3пф	6	
699	9	9	9	9	8	8	8	4/6пр	9	2/6пр	3	2/3пф	2	
709	9	9	9	9	9	8	8	3/7пр	8	3/7пр	2	1/4пф	3	
719	9	9	9	9	9	9	8	2/8пр	3	4/8пр	1	2/4пф	9	
729	9	9	9	9	9	9	9	1 по вр.	1	1 по вр.	9	по вр.	1	
								План G1 - 2п/ф	План G2 - 2п/ф	Финал В				
								2/1пр	4	1/1пр	5	2 из		
								1/2пр	5	2/2пр	6	3вр	5	
								4/3пр	2	3/3пр	7	3 из		
								3/4пр	7	4/4пр	8	3вр	4	
								2/5пр	3	2/5пр	3	4/1пф	3	
								1/6пр	6	3/6пр	2	4/2пф	2	
								4/7пр	1	4/7пр	9	4/3пф	7	
								3/8пр	8	1/8пр	4	4/4пф	8	
								2 по вр.	9	2 по вр.	1	1 из		
								План G1 - 3п/ф	План G2 - 3п/ф	Финал С				
								3/1пр	7	2/1пр	6	5вр	1	
								2/2пр	4	3/2пр	7	2 из		
								1/3пр	5	4/3пр	8	5вр	9	
												3 из		
												5вр	5	
												4 из		
												5вр	6	
												6/1пф	4	

4/4пр	2	1/4пр	5	6/2пф	3
3/5пр	8	3/5пр	2	6/3пф	2
2/6пр	3	4/6пр	1	6/4пф	7
				1 по	
1/7пр	6	1/7пр	4	вр.	8
				2 по	
4/8пр	9	2/8пр	3	вр.	1
				3 по	
3 по вр.	1	3 по вр.	9	вр.	9
План G1 - 4п/ф		План G2 - 4п/ф			
4/1пр	8	3/1пр	7		
3/2пр	7	4/2пр	8		
2/3пр	3	1/3пр	5		
1/4пр	5	2/4пр	6		
4/5пр	1	4/5пр	9		
3/6пр	2	1/6пр	4		
2/7пр	4	2/7пр	3		
1/8пр	6	3/8пр	2		
4 по вр.	9	4 по вр.	1		

1 - 2 + лучший по времени

1 - 4 в полуфинал, в финал А, 3 из 3-их + 4 из 4-ых + 2 из 5-ых лучших по
+ 4 по лучшему времени, времени в финал В, 2 из 5-ых + 4 из 6-ых + 3 лучших по
остальные выбывают времени в финал С
План Н - 73 - 81 спортсмен

Предварительные									Полуфиналы		План Н2 - 1п/ф		Финалы	
1	2	3	4	5	6	7	8	9	План Н1 - 1п/ф		План Н2 - 1п/ф		Финал А	
сппр	пр	пр	пр	пр	пр	пр	пр	пр	выход	вода	выход	вода	выход	вода
739	8	8	8	8	8	8	8	8	1/1пр	5	1/4пр	6	1/1пф	5
749	9	8	8	8	8	8	8	8	1/5пр	6	1/8пр	5	2/1пф	8
759	9	9	8	8	8	8	8	8	1/9пр	4	2/3пр	3	1/2пф	4
769	9	9	9	8	8	8	8	8	2/4пр	3	2/7пр	4	2/2пф	7
779	9	9	9	9	8	8	8	8	2/8пр	7	3/2пр	8	1/3пф	6
789	9	9	9	9	9	8	8	8	3/3пр	8	3/6пр	7	2/3пф	2
799	9	9	9	9	9	9	8	8	3/7пр	2	4/1пр	1	1/4пф	3
809	9	9	9	9	9	9	9	8	4/2пр	1	4/5пр	2	2/4пф	9
819	9	9	9	9	9	9	9	9	4/6пр	9	4/9пр	9	по вр.	1
									План Н1 - 2п/ф		План Н2 - 2п/ф		Финал В	
									1/2пр	5	1/1пр	6	2 из	
													3вр	5
									1/6пр	6	1/5пр	5	3 из	
													3вр	6
									2/1пр	4	1/9пр	3	4 из	
									2/5пр	3	2/4пр	4	3вр	4
									2/9пр	7	2/8пр	8	4/1пф	3
									3/4пр	8	3/3пр	7	4/2пф	2
									3/8пр	2	3/7пр	1	4/3пф	7
													4/4пф	8
													1 из	
									4/3пр	1	4/2пр	2	5вр	1
													2 из	
									4/7пр	9	4/6пр	9	5вр	9
									План Н1 - 3п/ф		План Н2 - 3п/ф		Финал С	
									1/3пр	5	1/2пр	6	3 из	
													5вр	5

1/7пр	6	1/6пр	5	4 из	
2/2пр	4	2/1пр	3	5вр	6
2/6пр	3	2/5пр	4	6/1пф	4
3/1пр	7	2/9пр	8	6/2пф	3
3/5пр	8	3/4пр	7	6/3пф	2
				6/4пф	7
				1 по	
3/9пр	2	3/8пр	1	вр.	8
				2 по	
4/4пр	1	4/3пр	2	вр.	1
				3 по	
4/8пр	9	4/7пр	9	вр.	9
План Н1 - 4п/ф		План Н2 - 4п/ф			
1/4пр	5	1/3пр	6		
1/8пр	6	1/7пр	5		
2/3пр	4	2/2пр	3		
2/7пр	3	2/6пр	4		
3/2пр	7	3/1пр	8		
3/6пр	8	3/5пр	7		
4/1пр	2	3/9пр	1		
4/5пр	1	4/4пр	2		
4/9пр	9	4/8пр	9		

1 - 2 + лучший по времени

в финал А,

3 из 3-их + 4 из 4-ых + 2 из 5-ых лучших по времени в финал В,

2 из 5-ых + 4 из 6-ых + 3 лучших по времени в финал С

1 - 4 в полуфинал,
остальные выбывают

План I - 82 - 90 спортсменов

Предварительные								Полуфиналы		Финалы			
								План Н1 - 1п/ф		План Н2 - 1п/ф		Финал А	
1	2	3	4	5	6	7	8	выход	вода	выход	вода	выход	вода
сп пр	пр	пр	пр	пр	пр	пр	пр						
829	9	8	8	8	8	8	8	1/1пр	5	1/4пр	6	1/1пф	5
839	9	9	8	8	8	8	8	1/5пр	6	1/8пр	5	2/1пф	8
849	9	9	9	8	8	8	8	1/9пр	4	2/2пр	3	1/2пф	4
859	9	9	9	9	8	8	8	2/3пр	3	2/6пр	4	2/2пф	7
869	9	9	9	9	9	8	8	2/7пр	7	2/10пр	8	1/3пф	6
879	9	9	9	9	9	9	8	3/4пр	8	3/3пр	7	2/3пф	2
889	9	9	9	9	9	9	9	3/8пр	2	3/7пр	1	1/4пф	3
899	9	9	9	9	9	9	9	2 по вр.	1	1 по вр.	2	2/4пф	9
909	9	9	9	9	9	9	9	6 по вр.	9	5 по вр.	9	по вр.	1
								План Н1 - 2п/ф		План Н2 - 2п/ф		Финал В	
сп	9 пр	10 пр						1/2пр	5	1/1пр	6	2 из	
828	8							1/6пр	6	1/5пр	5	3вр	5
838	8							1/10пр	4	1/9пр	3	3 из	
848	8							2/4пр	3	2/3пр	4	3вр	6
858	8							2/8пр	7	2/7пр	8	4 из	
868	8							3/1пр	8	3/4пр	7	3вр	4
878	8							3/5пр	2	3/8пр	1	4/1пф	3
888	8							3/9пр	1	2 по вр.	2	4/2пф	2
												4/3пф	7
												4/4пф	8
												1 из	
												5вр	1

899	8	3 по вр.	9	6 по вр.	9	2 из	
909	9	План Н1 - 3п/ф		План Н2 - 3п/ф		5вр	9
		1/3пр	5	1/2пр	6	Финал С	
		1/7пр	6	1/6пр	5	3 из	
		2/1пр	4	1/10пр	3	5вр	5
		2/5пр	3	2/4пр	4	4 из	
		2/9пр	7	2/8пр	8	5вр	6
		3/2пр	8	3/пр	7	6/1пф	4
						6/2пф	3
		3/6пр	2	3/5пр	1	6/3пф	2
						6/4пф	7
		3/10пр	1	3/8пр	2	1 по	
						вр.	8
		4 по вр.	9	3 по вр.	9	2 по	
		План Н1 - 4п/ф		План Н2 - 4п/ф		вр.	1
		1/4пр	5	1/3пр	6	3 по	
		1/8пр	6	1/7пр	5	вр.	9
		2/2пр	4	2/1пр	3		
		2/6пр	3	2/5пр	4		
		2/10пр	7	2/9пр	8		
		3/3пр	8	3/2пр	7		
		3/7пр	2	3/6пр	1		
		1 вр.	1	3/10пр	2		
		5 по вр.	9	4 по вр.	9		

1 - 3 + 6 лучших по времени в полуфинал, остальные выбывают
План J - 91 - 99 спортсменов

1 - 2 + лучший по времени в финал А,
3 из 3-их + 4 из 4-ых + 2 из 5-ых лучших по времени в финал В,
2 из 5-ых + 4 из 6-ых + 3 лучших по времени в финал С

Предварительные								Полуфиналы				Финалы	
								План Н1 - 1п/ф		План Н2 - 1п/ф		Финал А	
2	3	4	5	6	7	8		выход	вода	выход	вода	выход	вода
сп 1	пр	пр	пр	пр	пр	пр	пр	1/1пр	5	1/4пр	6	1/1пф	5
919	9	9	8	8	8	8	8	1/5пр	6	1/8пр	5	2/1пф	8
929	9	9	9	8	8	8	8	1/9пр	4	2/1пр	3	1/2пф	4
939	9	9	9	9	8	8	8	2/2пр	3	2/5пр	4	2/2пф	7
949	9	9	9	9	9	8	8	2/6пр	7	2/9пр	8	1/3пф	6
959	9	9	9	9	9	9	8	2/10пр	8	3/2пр	7	2/3пф	2
969	9	9	9	9	9	9	9	2/3пр	2	3/6пр	1	1/4пф	3
979	9	9	9	9	9	9	9	3/7пр	1	3/10пр	2	2/4пф	9
989	9	9	9	9	9	9	9	3/11пр	9	3 по вр.	9	по вр.	1
999	9	9	9	9	9	9	9	План Н1 - 2п/ф		План Н2 - 2п/ф		Финал В	
								1/2пр	5	1/1пр	6	2 из	
сп 9	пр	10 пр	11 пр					1/6пр	6	1/5пр	5	3вр	5
918	8	8					1/10пр	4	1/9пр	3	3 из		
928	8	8					2/3пр	3	2/2пр	4	4 из		
938	8	8									3вр	4	
												4/1пф	3

948	8	8	2/7пр	7	2/6пр	8	4/2пф	2	
958	8	8	2/11пр	8	2/10пр	7	4/3пф	7	
968	8	8	2/4пр	2	3/3пр	1	4/4пф	8	
							1 из		
979	8	8	3/8пр	1	3/7пр	2	5вр	1	
							2 из		
989	9	8	1 по вр.	9	3/11пр	9	5вр	9	
999	9	9	План Н1 - 3п/ф		План Н2 - 3п/ф		Финал С		
							3 из		
			1/3пр	5	1/2пр	6	5вр	5	
							4 из		
			1/7пр	6	1/6пр	5	5вр	6	
			1/11пр	4	1/10пр	3	6/1пф	4	
			2/4пр	3	2/3пр	4	6/2пф	3	
			2/8пр	7	2/7пр	8	6/3пф	2	
			3/1пр	8	2/11пр	7	6/4пф	7	
			2/5пр	2	3/4пр	1	1 по вр	8	
			3/9пр	1	3/8пр	2	2 по вр	1	
			2 по вр	9	1 по вр	9	3 по вр	9	
			План Н1 - 4п/ф		План Н2 - 4п/ф				
			1/4пр	5	1/3пр	6			
			1/8пр	6	1/7пр	5			
			2/1пр	4	1/11пр	3			
			2/5пр	3	2/4пр	4			
			2/9пр	7	2/8пр	8			
			3/2пр	8	3/1пр	7			
			3/6пр	2	3/5пр	1			
			3/10пр	1	3/9пр	2			
			3 по вр	9	2 по вр	9			
			1 - 2 + лучший по времени						
			в финал А,						
			3 из 3-х + 4 из 4-х + 2 из 5-х лучших по						
			времени в финал В,						
			2 из 5-х + 4 из 6-х + 3 лучших по времени в						
			финал С						
1 - 3 + 3 лучших по времени в									
полуфинал,									
остальные выбывают									
План К - 100 - 108 спортсменов									

Предварительные							Полуфиналы				Финалы	
							План Н1 - 1п/ф		План Н2 - 1п/ф		Финал А	
1	2	3	4	5	7		выход	вода	выход	вода	выход	вода
сп	пр	пр	пр	пр	пр	6 пр	пр	пр	пр	пр	пр	пр
1009	9	9	9	8	8	8	1/1пр	5	1/4пр	6	1/1пф	5
1019	9	9	9	9	8	8	1/5пр	6	1/8пр	5	2/1пф	8
1029	9	9	9	9	9	8	1/9пр	4	1/12пр	3	1/2пф	4
1039	9	9	9	9	9	9	2/2пр	3	2/5пр	4	2/2пф	7
1049	9	9	9	9	9	9	2/6пр	7	2/9пр	8	1/3пф	6
1059	9	9	9	9	9	9	2/10пр	8	2/1пр	7	2/3пф	2
1069	9	9	9	9	9	9	3/3пр	2	3/2пр	1	1/4пф	3
1079	9	9	9	9	9	9	3/7пр	1	3/6пр	2	2/4пф	9
1089	9	9	9	9	9	9	3/11пр	9	3/10пр	9	по вр	1
							План Н1 - 2п/ф		План Н2 - 2п/ф		Финал В	
											2 из	
8	9					12					3вр	5
сп	пр	пр	10 пр	11 пр	пр	пр	1/2пр	5	1/1пр	6	3 из	
1008	8	8	8	8	8		1/6пр	6	1/5пр	5	3вр	6

1018	8	8	8	8	1/10пр	4	1/9пр	3	4 из	
1028	8	8	8	8	2/3пр	3	2/2пр	4	3вр	4
1038	8	8	8	8	2/7пр	7	2/6пр	8	4/1пф	3
1049	8	8	8	8	2/11пр	8	2/10пр	7	4/2пф	2
1059	9	8	8	8	3/4пр	2	3/3пр	1	4/3пф	7
									4/4пф	8
1069	9	9	8	8	3/8пр	1	3/7пр	2	1 из	
									5вр	1
1079	9	9	9	8	3/12пр	9	3/11пр	9	2 из	
1089	9	9	9	9	План Н1 - 3п/ф		План Н2 - 3п/ф		5вр	9
									Финал С	
					1/3пр	5	1/2пр	6	3 из	
									5вр	5
					1/7пр	6	1/6пр	5	4 из	
					1/11пр	4	1/10пр	3	5вр	6
					2/4пр	3	2/3пр	4	6/1пф	4
					2/8пр	7	2/7пр	8	6/2пф	3
					2/12пр	8	2/11пр	7	6/3пф	2
					3/5пр	2	3/4пр	1	6/4пф	7
					3/9пр	1	3/8пр	2	1 по вр	8
					3/1пр	9	3/12пр	9	2 по вр	1
					План Н1 - 4п/ф		План Н2 - 4п/ф		3 по вр	9
					1/4пр	5	1/3пр	6		
					1/8пр	6	1/7пр	5		
					1/12пр	4	1/11пр	3		
					2/5пр	3	2/4пр	4		
					2/9пр	7	2/8пр	8		
					2/1пр	8	2/12пр	7		
					3/6пр	2	3/5пр	1		
					3/10пр	1	3/9пр	2		
					3/2пр	9	3/1пр	9		
					1 - 2 + лучший по времени					
					в финал А,					
					3 из 3-х + 4 из 4-х + 2 из 5-х лучших по времени в					
					финал В,					
					2 из 5-х + 4 из 6-х + 3 лучших по времени в финал					
					С					
					1 - 3 в полуфинал,					
					остальные выбывают					
					План L - 109 - 117 спортсменов					

Предварительные						Полуфиналы				Финалы	
сп	1 пр	2 пр	3 пр	4 пр	5 пр	План Н1 - 1п/ф		План Н2 - 1п/ф		Финал А	
						выход	вода	выход	вода	выход	вода
109	9	9	9	9	9	1/1пр	5	1/4пр	6	1/1пф	5
110	9	9	9	9	9	1/5пр	6	1/8пр	5	2/1пф	8
111	9	9	9	9	9	1/9пр	4	1/12пр	3	1/2пф	4
112	9	9	9	9	9	1/13пр	3	2/3пр	4	2/2пф	7
113	9	9	9	9	9	2/4пр	7	2/7пр	8	1/3пф	6
114	9	9	9	9	9	2/8пр	8	2/11пр	7	2/3пф	2
115	9	9	9	9	9	2/12пр	2	2 по вр	1	1/4пф	3
116	9	9	9	9	9	3 по вр	1	6 по вр	2	2/4пф	9
117	9	9	9	9	9	7 по вр	9	10 по вр	9	по вр	1
						План Н1 - 2п/ф		План Н2 - 2п/ф		Финал В	
										2 из	
сп	6 пр	7 пр	8 пр	9 пр	10 пр	1/2пр	5	1/1пр	6	3вр	5

109	8	8	8	8	1/6пр	6	1/5пр	5	3 из 3вр	6
110	9	8	8	8	1/10пр	4	1/9пр	3	4 из 3вр	4
111	9	9	8	8	2/1пр	3	1/13пр	4	4/1пф	3
112	9	9	9	8	2/5пр	7	2/4пр	8	4/2пф	2
113	9	9	9	8	2/9пр	8	2/8пр	7	4/3пф	7
114	9	9	9	9	2/13пр	2	2/12пр	1	4/4пф	8
115	9	9	9	9	4 по вр	1	3 по вр	2	1 из 5вр	1
116	9	9	9	9	8 по вр	9	7 по вр	9	2 из 5вр	9
117	9	9	9	9	План Н1 - 3п/ф		План Н2 - 3п/ф		Финал С	

					1/3пр	5	1/2пр	6	3 из 5вр	5
сп	11 пр	12 пр	13 пр		1/7пр	6	1/6пр	5	4 из 5вр	6
109	8	8	8		1/11пр	4	1/10пр	3	6/1пф	4
110	8	8	8		2/2пр	3	2/1пр	4	6/2пф	3
111	8	8	8		2/6пр	7	2/5пр	8	6/3пф	2
112	8	8	8		2/10пр	8	2/9пр	7	6/4пф	7
113	8	8	8		1 по вр	2	2/13пр	1	1 по вр	8
114	8	8	8		5 по вр	1	4 по вр	2	2 по вр	1
115	9	8	8		9 по вр	9	8 по вр	9	3 по вр	9
116	9	9	8		План Н1 - 4п/ф		План Н2 - 4п/ф			
117	9	9	9		1/4пр	5	1/3пр	6		

					1/8пр	6	1/7пр	5		
					1/12пр	4	1/11пр	3		
					2/3пр	3	2/2пр	4		
					2/7пр	7	2/6пр	8		
					2/11пр	8	2/10пр	7		
					2 по вр	2	1 по вр	1		
					6 по вр	1	5 по вр	2		
					10 по вр	9	9 по вр	9		

1 - 2 + лучший по времени

в финал А,

3 из 3-х + 4 из 4-х + 2 из 5-х лучших по

времени в финал В,

2 из 5-х + 4 из 6-х + 3 лучших по времени в

финал С

1 - 2 + 10 лучших по времени в

полуфинал,

остальные выбывают

План М - 118 - 126 спортсменов

Предварительные					Полуфиналы				Финалы		
сп	1 пр	2 пр	3 пр	4 пр	5 пр	План Н1 - 1п/ф		План Н2 - 1п/ф		Финал А	
						выход	вода	выход	вода	выход	вода
118	9	9	9	9	9	1/1пр	5	1/4пр	6	1/1пф	5
119	9	9	9	9	9	1/5пр	6	1/8пр	5	2/1пф	8
120	9	9	9	9	9	1/9пр	4	1/12пр	3	1/2пф	4
121	9	9	9	9	9	1/13пр	3	2/2пр	4	2/2пф	7
122	9	9	9	9	9	2/3пр	7	2/6пр	8	1/3пф	6
123	9	9	9	9	9	2/7пр	8	2/10пр	7	2/3пф	2
124	9	9	9	9	9	2/11пр	2	2/14пр	1	1/4пф	3
125	9	9	9	9	9	1 по вр	1	4 по вр	2	2/4пф	9
126	9	9	9	9	9	5 по вр	9	8 по вр	9	по вр.	1
						План Н1 - 2п/ф		План Н2 - 2п/ф		Финал В	

сп	6 пр	7 пр	8 пр	9 пр	10 пр	1/2пр	5	1/1пр	6	2 из	
118	9	8	8	8	8	1/6пр	6	1/5пр	5	3вр	5
119	9	9	8	8	8	1/10пр	4	1/9пр	3	3 из	
120	9	9	9	8	8	1/14пр	3	1/13пр	4	3вр	6
121	9	9	9	9	8	2/4пр	7	2/3пр	8	4 из	
122	9	9	9	9	9	2/8пр	8	2/7пр	7	4вр	4
123	9	9	9	9	9	2/12пр	2	2/11пр	1	4/1пф	3
124	9	9	9	9	9	2 по вр	1	1 по вр	2	4/2пф	2
125	9	9	9	9	9	6 по вр	9	5 по вр	9	4/3пф	7
126	9	9	9	9	9	План Н1 - 3п/ф		План Н2 - 3п/ф		4/4пф	8

						1/3пр	5	1/2пр	6	1 из	
сп	11 пр	12 пр	13 пр	14 пр		1/7пр	6	1/6пр	5	5вр	1
118	8	8	8	8		1/11пр	4	1/10пр	3	2 из	
119	8	8	8	8		2/1пр	3	1/14пр	4	5вр	9
120	8	8	8	8		2/5пр	7	2/4пр	8	Финал С	
121	8	8	8	8		2/9пр	8	2/8пр	7	3 из	
122	8	8	8	8		2/13пр	2	2/12пр	1	5вр	5
123	9	8	8	8		3 по вр	1	2 по вр	2	4 из	
124	9	9	8	8		7 по вр	9	6 по вр	9	5вр	6
125	9	9	9	8		План Н1 - 4п/ф		План Н2 - 4п/ф		6/1пф	4
126	9	9	9	9		1/4пр	5	1/3пр	6	6/2пф	3
						1/8пр	6	1/7пр	5	6/3пф	2
						1/12пр	4	1/11пр	3	6/4пф	7
						2/2пр	3	2/1пр	4	1 по вр	8
						2/6пр	7	2/5пр	8	2 по вр	1
						2/10пр	8	2/9пр	7	3 по вр	9
						2/14пр	2	2/13пр	1	8 по вр	
						4 по вр	1	3 по вр	2		
						8 по вр	9	7 по вр	9		

1 - 2 + лучший по времени в финал А,
3 из 3-х + 4 из 4-х + 2 из 5-х лучших по времени в финал В,
2 из 5-х + 4 из 6-х + 3 лучших по времени в финал С

1 - 2 + 8 лучших по времени в полуфинал,
остальные выбывают

План N - 127 - 135 спортсменов

Предварительные						Полуфиналы				Финалы	
сп	1 пр	2 пр	3 пр	4 пр	5 пр	План Н1 - 1п/ф		План Н2 - 1п/ф		Финал А	
						выход	вода	выход	вода	выход	вода
127	9	9	9	9	9	1/1пр	5	1/4пр	6	1/1пф	5
128	9	9	9	9	9	1/5пр	6	1/8пр	5	2/1пф	8
129	9	9	9	9	9	1/9пр	4	1/12пр	3	1/2пф	4
130	9	9	9	9	9	1/13пр	3	2/1пр	4	2/2пф	7
131	9	9	9	9	9	2/2пр	7	2/5пр	8	1/3пф	6
132	9	9	9	9	9	2/6пр	8	2/9пр	7	2/3пф	2
133	9	9	9	9	9	2/10пр	2	2/13пр	1	1/4пф	3
134	9	9	9	9	9	2/14пр	1	2 по вр	2	2/4пф	9
135	9	9	9	9	9	3 по вр	9	6 по вр	9	по вр	1

						План Н1 - 2п/ф		План Н2 - 2п/ф		Финал В	
сп	6 пр	7 пр	8 пр	9 пр	10 пр	1/2пр	5	1/1пр	6	2 из	3вр
127	9	9	8	8	8	1/6пр	6	1/5пр	5	3 из	5
128	9	9	9	8	8	1/10пр	4	1/9пр	3	3вр	6
129	9	9	9	9	8	1/14пр	3	1/13пр	4	4 из	4
130	9	9	9	9	9	2/3пр	7	2/2пр	8	3вр	3
131	9	9	9	9	9	2/7пр	8	2/6пр	7	4/1пф	2
132	9	9	9	9	9	2/11пр	2	2/10пр	1	4/2пф	7
133	9	9	9	9	9	2/15пр	1	2/14пр	2	4/3пф	8
134	9	9	9	9	9	4 по вр	9	3 по вр	9	1 из	1
135	9	9	9	9	9	План Н1-3п/ф		План Н2-3п/ф		5вр	9
						1/3пр	5	1/2пр	6	Финал С	
										3 из	5
										4 из	6
сп	11 пр	12 пр	13 пр	14 пр	15 пр	1/7пр	6	1/6пр	5	5вр	6
127	8	8	8	8	8	1/11пр	4	1/10пр	3	6/1пф	4
128	8	8	8	8	8	1/15пр	3	1/14пр	4	6/2пф	3
129	8	8	8	8	8	2/4пр	7	2/3пр	8	6/3пф	2
130	8	8	8	8	8	2/8пр	8	2/7пр	7	6/4пф	7
131	9	8	8	8	8	2/12пр	2	2/11пр	1	1 по вр	8
132	9	9	8	8	8	1 по вр	1	2/15пр	2	2 по вр	1
133	9	9	9	8	8	5 по вр	9	4 по вр	9	3 по вр	9
134	9	9	9	9	8	План Н1 - 4п/ф		План Н2 - 4п/ф			
135	9	9	9	9	9	1/4пр	5	1/3пр	6		
						1/8пр	6	1/7пр	5		
						1/12пр	4	1/11пр	3		
						2/1пр	3	1/15пр	4		
						2/5пр	7	2/4пр	8		
						2/9пр	8	2/8пр	7		
						2/13пр	2	2/12пр	1		
						2 по вр	1	1 по вр	2		
						6 по вр	9	5 по вр	9		
						1 - 2 + лучший по времени					
						в финал А,					
						3 из 3-х + 4 из 4-х + 2 из 5-х лучших по					
						времени в финал В,					
						2 из 5-х + 4 из 6-х + 3 лучших по времени в					
						финал С					

1 - 2 + 6 лучших по времени в полуфинал, остальные выбывают

5000 метров (1 большой круг и 4 маленьких круга)



А	Расстояние между флагами стартовой линии	60,00 м
Б	Средняя линия от стартовой линии до финишной линии	59,53 м
В	Прямая часть круга	250 м
Г	Радиус поворота	31,50 м
Д	Максимальное расстояние от стартовой линии до финишной линии	59,94 м
Е	Расстояние от стартовой линии до первого флага первого поворота	1084,53 м
Ж	Длина малого круга	697,88 м

Установка флагов поворотов на трассе относительно первого флага		
Флаг 1	0,00 м	2 гр
Флаг 2	22,05 м	3 гр
Флаг 3	31,18 м	5 гр
Флаг 4	31,18 м	6 гр
Флаг 5	22,05 м	8 гр
Флаг 6	0,00 м	9 гр

Приложение N 6

ОТЧЕТ о проведении спортивного соревнования

- Сроки проведения:
- Место проведения (субъект РФ, город):
- Наименование спортивного сооружения:
- Всего участников спортивных соревнований _____, из _____ субъектов Российской Федерации.
Спортсменов _____ чел., в том числе _____ муж., _____ жен.
Представителей, тренеров _____ чел.
- Количество судей (всего) _____ чел., в том числе иногородних _____ чел.
Уровень подготовки спортивных судей по судейским категориям: МК _____, ВК _____, РК _____, _____ других категорий.
- Состав участвующих команд (регионов), в том числе количество спортсменов, тренеров и другого обслуживающего персонала:

Команда (субъект N п/пРФ)	Спортсмены МужчиныЖенщины	Тренеры и др. обл. персонал, Всегочел.	
			Всего

- Уровень подготовки спортсменов:

Возрастные группы в соответствии с ЕВСК
ЮниорыЮниоркиЮношиДевушкиМальчикиДевочкиВсего
ЗМС, МСМК

МС
КМС
I р.
II р.
III р.
I юн.
II юн.

8. Представительство спортивных организаций:

Вооруженные силы _____, Минобрнауки России _____, "Динамо" _____, ФСО профсоюзов "Россия" _____, "Юность России" _____, РС СО "Спартак", РФСО "Локомотив" _____, спортивные клубы (СК) _____, РССС, другие спортивные организации _____.

9. Принадлежность к спортивной школе:

ДЮСШ _____, СДЮШОР _____, УОР _____, другие организации _____ чел.

10. Выполнение (подтверждение) нормативов (количество показанных результатов): МСМК _____, МС _____, КМС _____, 1 разряд _____, 2 разряд _____, 3 разряд _____, 1 юношеский разряд _____.

11. Результаты спортивных соревнований:

Занятые места	Возрастная группа	Возрастная группа	
	Спортсмен	Регион Спортсмен	Регион
1 (личные, командные)			
2 (личные, командные)			
3 (личные, командные)			
4 (личные, командные)			
5 (личные, командные)			
6 (личные, командные)			

12. Количество субъектов Российской Федерации команд (перечислить территории согласно занятым местам):

Место	Команда (субъект РФ)	Количество медалей		
		золото	серебро	бронза

13. Общая оценка состояния спортивной базы, наличие и состояние спортивного оборудования и инвентаря, возможности для разминки и тренировок:

14. Общая оценка состояния и оснащения служебных помещений - раздевалок для спортсменов, помещений для спортивных судей и других служб:

15. Информационное обеспечение спортивных соревнований - табло, радиоинформация, своевременность и доступность стартовых протоколов и результатов спортивных соревнований, обеспечение спортивной судейской коллегии средствами вычислительной техники и множительной аппаратурой:

16. Обеспечение работы средств массовой информации - места на трибунах, помещение для пресс-центра и т.д., в том числе освещение спортивного соревнования в местных СМИ (копии публикаций в СМИ прилагаются):

17. Количество зрителей _____ человек.

18. Общая оценка качества проведения спортивных соревнований - точность соблюдения расписания, объективность спортивного судейства (с указанием нарушений правил спортивных соревнований и т.д.):

19. Медицинское обеспечение спортивных соревнований, в том числе сведения о травмах и других несчастных случаях:

20. Общая оценка качества размещения, питания, транспортного обслуживания, организации встреч и проводов спортивных делегаций, шефская работа и т.п.:

21. Общая оценка соблюдения мер по обеспечению безопасности при проведении спортивного соревнования:

22. Выводы и предложения (замечания) по подготовке и проведению спортивного соревнования:

Приложения.

1. Полный состав спортивной судейской коллегии с указанием выполняемых на спортивном соревновании функций (судейская категория, субъект РФ, город).

2. Итоги командного первенства.

3. Протоколы (результаты) спортивных соревнований, подписанные главным судьей и главным секретарем.

Главный судья _____
(подпись) (расшифровка подписи)

Главный секретарь _____
(подпись) (расшифровка подписи)

" ____ " _____ 201__ г.

Приложение N 7

ФОРМА ПРОТОКОЛА ВЗВЕШИВАНИЯ И ОБМЕРА ЛОДОК

Команда _____

N Вид лодки Вес лодки Доп. груз Вес лодки с грузом Особые отметки

Дата _____ Подпись спортивного судьи _____

Подпись представителя команды _____

Приложение N 8

ФОРМА РАПОРТА СПОРТИВНОГО СУДЬИ ВТОРОГО ЛОДОЧНОГО КОНТРОЛЯ

Заезд N Дата Время Вид программы N воды Предварительный Полуфинал Финал
Команда Спортсмен Вес лодки Прочее

Рапорт:

Дата _____

Подпись Зам. главного судьи на лодочном контроле _____

Приложение N 9

(использовать стартовый соревнование)

(место проведения стартового соревнования)

(дата проведения стартового соревнования)

Рапорт судьи-арбитра на дистанции

заезд	дата	время	вид программы	предр.	п/финал	финал

Направление движения лодок по дистанции:

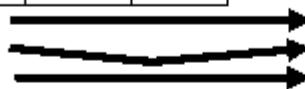

0													0
500													100/ 250
1000		1	2	3	4	5	6	7	8	9			200/ 500

Рапорт (используйте круги):

- | | | | | | |
|---|-------------------------------|--------------|----------------|-------|--|
| 1 | Отклонился от центра дорожки | 50m | 100m | более | |
| 2 | Приблизился менее, чем на 5 м | Да | Нет | | |
| 3 | Перешел дорожку: | лодка | весло | | |
| 4 | Другая ситуация: | перевернулся | не финишировал | | |

Дополнительная информация:

Судья-арбитр на дистанции:

Подпись:

(название спортивного соревнования)

(Дата проведения
спортивного соревнования)

(Место проведения
спортивного соревнования)

№ заезда _____

МЕСТОН ВОДЫВРЕМЯ

Подпись зам. главного судьи на финише

Приложение N 11

СТАРТОВЫЙ ЛИСТ КОМАНДЫ ПО КАНУПОЛО

на участие в спортивных соревнованиях

(наименование, сроки и место проведения спортивных соревнований)

от _____ город _____

(указать субъект РФ)

Команда _____ Категория _____

(название команды) (муж., жен., юн., дев.)

Спортивная организация _____

(указать полное наименование спортивной организации
и ее ведомственную принадлежность)

№ п/п участника	Номер игрока в команде	Состав команды		Игрок/ тренер/ судья/ офиц. лицо	Дата рождения день/месяц/год
		Фамилия, Имя, Отчество			

1

2

3

4

5

Представитель команды _____ (_____)

Приложение N 12

ЗНАКИ РЕФЕРИ (СУДЬИ) ИГРЫ ПО КАНУПОЛО



1. Старт/Нарушение.

Рука согнута в локте, направлена ладонью вверх вперед и раскрыта в

Signal 1 сторону лица на уровне головы. Другая рука показывает направление игры.



2. Конец периода/Окончание игры.

Signal 2 Руки скрещены на уровне груди. Ладони вниз.



3. Гол.

Signal 3 Руки вытянуты, ладони вместе. Указывают на центр площадки.



4. Гол не засчитан.

Signal 4 Повторяющиеся скрещивание рук на уровне груди. Ладони к туловищу.



5. Бросок из-за боковой линии/Угловой.

Указательный палец показывает на боковую линию. Другая рука с открытой ладонью указывает направление игры.

Signal 5



6. Бросок от ворот.

Ладонь указывающей руки открыта, рука вытянута вдоль линии ворот. Другая рука указывает направление игры.

Signal 6



7. Тайм-аут.

Signal 7 Из ладоней формируется буква "Т" над головой.



8. Спорный мяч.

Руки вытянуты вперед на уровне плеч. Кулаки сжаты, большие пальцы вверх.

Signal 8



9. Блокировка/Задержка.

Одна рука, сжатая в кулак, поднимается вверх на две секунды и затем указывает на точку для свободного броска. Вторая указывает направление игры.

Signal 9



10. Неправильный толчок.

Рука, сжатая в кулак, прижимается к боку в течение двух секунд и указывает на точку, с которой совершается свободный бросок. Другая рука показывает направление игры.

Signal 10



11. Неправильное владение мячом.

Рука развернута на уровне головы ладонью вперед. Растянуты пальцы на 2 секунды, затем показывают на точку для свободного броска. Другая рука указывает направление игры.

Signal 11



12. Неправильное использование весла.

Рука совершает повторяющиеся "рубящие" движения ребром ладони по верхней вытянутой руке, указывающей направление игры в течение 2 секунд, а затем указывает точку для свободного броска.

Signal 12



13. Преимущество.

Одна рука совершает движения, сгибаясь в локте от бедра до плеча с другой стороны, не менее трех раз. Другая указывает направление игры.

Signal 13



14. Свободный бросок.

Рука вытянута, ладонь открыта, указывает направление игры параллельно боковой линии площадки. Другая показывает сигнал нарушения. (1, 5, 6, 11 или 13).

Signal 14



15. Штрафной бросок.

Рука вытянута, указательный палец показывает на ворота в направлении атаки. Другая рука показывает сигнал нарушения. (9, 10, 11 или 12).

Signal 15



16. Пенальти.

Signal 16 Обе руки вытянуты, указательные пальцы вместе и указывают на ворота.

17. Карточка. Зеленая карточка - предупреждение.

Желтая карточка - удаление на 2 минуты.

Красная карточка - удаление до конца игры.

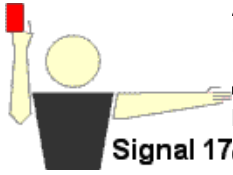

Держите карточку над головой. Другая рука указывает на игрока. Если необходимо, укажите номер игрока пальцами. Используйте сжатый кулак для

Signal 17 обозначения 10, если номер игрока 10 или более.